

# JVC

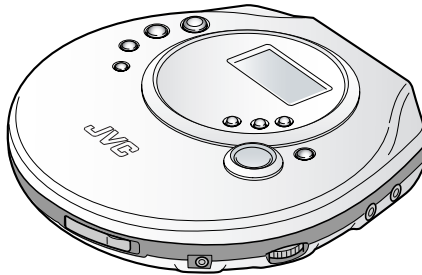

**PORTABLE CD PLAYER**  
**LECTOR PORTÁTIL DE DISCOS COMPACTOS**  
**PORTABLE DRAAGBARE CD-SPELER**

## **XL-PM30SL**



**COMPACT**  
**disc**  
**DIGITAL AUDIO**

**MP3**  
**PLAYBACK**

**OPERATING INSTRUCTIONS**  
**INSTRUCCIONES DE FUNCIONAMIENTO**  
**GEbruIKSAANWIJZING**

LVT0925-005A [E]

**Warnings, Cautions and Others/  
Advertencias, precauciones y otros/  
Waarschwingen, voorzorgen en andere mededelingen**

**CAUTION!**

THIS PRODUCT UTILIZES A LASER. USE OF CONTROLS OR ADJUSTMENTS OR PERFORMANCE OF PROCEDURES OTHER THAN THOSE SPECIFIED HEREIN MAY RESULT IN HAZARDOUS RADIATION EXPOSURE.

DO NOT OPEN COVERS AND DO NOT REPAIR YOURSELF. REFER SERVICING TO QUALIFIED PERSONNEL.

**WARNING:**

TO REDUCE THE RISK OF FIRE OR ELECTRIC SHOCK, DO NOT EXPOSE THIS APPLIANCE TO RAIN OR MOISTURE.

Marking sign is located on bottom of the unit.

**¡ADVERTENCIA!**

ESTE APARATO UTILIZA UN LÁSER. EL USAR LOS CONTROLES, HACER LOS REGLAJES O LOS PASOS REQUERIDOS EN FORMA DIVERSA DE LA AQUÍ EXPUESTA PUEDE REDUNDAR EN EXPOSICIÓN PELIGROSA A LA RADIACIÓN.

NO ABRA LAS TAPAS NI HAGA REPARACIONES USTED MISMO. EN CASO DE PRODUCIRSE ANOMALÍAS SOLICITE AYUDA DE PERSONAL CUALIFICADO.

**AVISO:**

PARA REDUCIR EL RIESGO DE INCENDIOS O SACUDIDAS ELÉCTRICAS, NO LO EXPONGA A LA LLUVIA O HUMEDAD.

La marca de seguridad se encuentra en la parte inferior de la unidad.

**WAARSCHUWING!**

IN DIT APPARAAT WORDT EEN LASER GEBRUIKT. HET GEBRUIK VAN REGELAARS EN HET MAKEN VAN AFSTELLINGEN OF BEDIENINGEN DIE NIET IN DEZE GEBRUIKSAANWIJZING STAAN BESCHREVEN, KAN LEIDEN TOT BLOOTSTELLING AAN GEVAARLIJKE STRALING.

MAAK HET APPARAAT NIET OPEN EN GA NIET ZELF REPAREREN. LAAT HET ONDERHOUD AAN ERKENDE VAKMENSEN OVER.

**WAARSCHUWING:**

TENEINDE HET GEVAAR VOOR BRAND OF ELEKTRISCHE SCHOKKEN TE VERKLEINEN, MAG DIT APPARAAT NIET WORDEN BLOOTGESTELD AAN REGEN OF VOCHT.

Het kenteken bevindt zich op de onderzijde van het apparaat.

DANGER	INVISIBLE LASER RADIATION WHEN OPEN AND INTERLOCK DEFEATED. AVOID DIRECT EXPOSURE TO BEAM.
ADVARSEL	USYNLIG LASERSTRÅLING VED ÅBNING. NÅR SIKKERHEDSAFBRYDERE ER UDE AF FUNKTION. UNDGÅ UDSETTELSE FOR STRÅLING.
VARO!	AVATTAESSA JA SUOJALUKITUS OHITETTAESSA OLET ALTIITINA NÄKYMÄTÖNÄ LASERSÄTELYLLE. ÄLÄ KÄÄTÄ SÄTEESEEN.
WARNING	OSYNLIG LASERSTRÅLING NÅR DENNA DEL ÄR ÖPPNAD OCH SPÄRNING ÄR URKOPPLAD. BETRÄKTA EJ STRÅLEN.
ADVARSEL	USYNLIG LASERSTRÅLING NÅR DERSEL APNES OG SIKKERHEDSULÅS BRITES. UNNGÅ EKSPONERING FOR STRÅLEN.
VORSICHT	UNSICHTBARE LASERSTRÅHLUNG. WENN ABSCHEUNG GEÖFFNET UND SICHERHEITSVERriegELUNG ÜBERBRÜCKT, NICHT DEM STRAHL AUSSETZEN.

- (Bottom of product)
- (P sat under apparatet)
- (Tuotteen pohjassa)
- (Apparatens undersida)
- (Produktets underside)
- (Unterseite des Ger tes)



Bottom of the unit  
Parte inferior del aparato  
Apparatens undersida  
Onderzijde van het apparaat

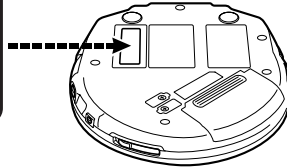

1. CLASS 1 LASER PRODUCT
2. **DANGER:** Invisible laser radiation when open and interlock failed or defeated. Avoid direct exposure to beam.
3. **CAUTION:** Do not open the top cover. There are no user serviceable parts inside the Unit; leave all servicing to qualified service personnel.

1. PRODUCTO LASER CLASE 1
2. **PELIGRO:** En el interior hay radiación láser invisible. Evite el contacto directo con el haz.
3. **PRECAUCIÓN:** No abra la tapa superior. En el interior de la unidad no existen piezas reparables por el usuario; deje todo servicio técnico en manos de personal calificado.

1. KLAS 1 LASERPRODUKT
2. **GEVAARLIJK:** Onzichtbare laserstraling wanneer open en de beveiliging faalt of uitgeschakeld is. Voorkom het direkt blootstaan aan de straal.
3. **VOORZICHTIG:** De bovenkap niet openen. Binnenin het toestel bevinden zich geen door de gebruiker te repareren onderdelen: laat onderhoud over aan bekwam vakpersoneel.

#### CAUTION:

- Do not block the ventilation opening or holes. (If the ventilation openings of holes are blocked by a newspaper or cloth, etc., the heat may not be able to get out.)
- Do not place any naked flame sources, such as lighted candles, on the apparatus.
- When discarding batteries, environmental problems must be considered and local rules or laws governing the disposal of these batteries must be followed strictly.
- Do not expose this apparatus to rain, moisture, dripping or splashing and that no objects filled with liquids, such as vases, shall be placed on the apparatus.

#### PRECAUCIÓN:

- No obstruya las rendijas o los orificios de ventilación.  
(Si las rendijas o los orificios de ventilación quedan tapados con un periódico, un trozo de tela, etc., no se podrá disipar el calor).
- No ponga sobre el aparato ninguna llama al descubierto, como velas encendidas.
- Cuando tenga que descartar las pilas, tenga en cuenta los problemas ambientales y observe estrictamente los reglamentos o las leyes locales sobre disposición de las pilas.
- No exponga este aparato a la lluvia, humedad, goteos o salpicaduras. Tampoco ponga recipientes conteniendo líquidos, como floreros, encima del aparato.

#### VOORZICHTIG:

- Zorg dat u de ventilatieopeningen en -gaten niet afsluit.  
(Als de ventilatieopeningen en -gaten worden afgesloten door bijvoorbeeld papier of een doek, kan er hitte in het apparaat worden opgebouwd.)
- Zet geen bronnen met open vuur, zoals brandende kaarsen, op het apparaat.
- Wees milieubewust en gooi lege batterijen niet bij het huishoudelijk afval. Lege batterijen dient u in te leveren met het KCA of bij een innamepunt voor batterijen.
- Stel dit apparaat niet bloot aan regen, vocht, drupwater of spatwater en plaats geen enkel voorwerp waarin zich een vloeistof bevindt, zoals een vaas, op het apparaat.

# Dear Customer

Thank you for purchasing this JVC product.  
Please read these instructions carefully before starting operation to be sure to obtain optimum performance and a longer service life from the unit.

## Table of Contents

<b>Location of Controls</b> .....	<b>3</b>
<b>Power Supply Preparations</b> .....	<b>5</b>
<b>Preventing Accidental Operation (HOLD)</b> .....	<b>9</b>
<b>Sequential Play (Basic Play)</b> .....	<b>11</b>
<b>Other Play Methods</b> .....	<b>15</b>
<b>Anti-Shock Protection</b> .....	<b>29</b>
<b>Using the Remote Control</b> .....	<b>31</b>
<b>Using with an audio system</b> .....	<b>33</b>
<b>Concerning Compact Discs</b> .....	<b>35</b>
<b>Cautions</b> .....	<b>37</b>
<b>Troubleshooting</b> .....	<b>40</b>
<b>Maintenance</b> .....	<b>40</b>
<b>Specifications</b> .....	<b>43</b>

### *Supplied Accessories*

**Check the packing carton for these accessories.**

AC adaptor (AA-R4514) .....	1 pc.
Stereo backband headphones .....	1 pc.
Remote control .....	1 pc.
External battery case .....	1 pc.
Rechargeable batteries (BN-R1211) .....	2 pc.

Use numbers indicated in parentheses when asking for replacement parts.

# Estimado cliente

Enhorabuena por la adquisición de este producto JVC. Lea detenidamente estas instrucciones antes de poner en funcionamiento este aparato a fin de obtener un óptimo rendimiento y mayor vida útil.

## Índice

Ubicación de los controles .....	4
Preparativos para el suministro de alimentación .....	6
Prevención de funcionamiento accidental (HOLD) .....	10
Reproducción secuencial (Reproducción básica) .....	12
Otros métodos de reproducción .....	16
Protección antichoque .....	30
Uso del control remoto .....	32
Utilización con un sistema de audio .....	34
Acerca de los discos compactos .....	36
Precauciones .....	38
Solución de problemas .....	41
Mantenimiento .....	41
Especificaciones .....	44

### *Accesorios suministrados*

Compruebe el embalaje para ver si le han sido suministrados los accesorios siguientes.

Adaptador de CA (AA-R4514) .....	1
Auriculares sin banda .....	1
Control remoto .....	1
Caja de pilas externa .....	1
Baterías de recargables (BN-R1211) .....	2

Utilice los números indicados entre paréntesis cuando solicite piezas de recambio.

# Geachte klant

Dank u voor de aanschaf van dit JVC toestel. Lees alvorens het toestel te gebruiken deze gebruiksaanwijzing goed door teneinde de beste resultaten te verkrijgen en een lange levensduur van het toestel te waarborgen.

## Inhoud

Bedieningsfuncties .....	4
Voorbereidingen voor stroomvoorziening ...	6
Voorkomen van toevallige bediening (HOLD) .....	10
Afspelen in de normale volgorde (Basis-afspeelfunctie) .....	12
Andere afspeelfuncties .....	16
Anti-schok beveiliging .....	30
Gebruik van de afstand sebedieing .....	32
Gebruik met een audiosysteem .....	34
Informatie over compact discs .....	36
Voorzorgsmaatregelen .....	38
Verhelpen van storingen .....	42
Onderhoud .....	42
Technische gegevens .....	44

### *Bijgeleverde accessoires*

Controleer tijdens het uitpakken van het apparaat of alle accessoires aanwezig zijn.

Netspanningsadapter (AA-R4514) .....	1 st.
Samenklapbare stereo hoofdtelefoon .....	1 st.
Afstandsbediening .....	1 st.
Externe batterijhouder .....	1 st.
Oplaadbare batterijen (BN-R1211) .....	2 stuks.

Gebruik de nummers tussen haakjes wanneer u naar onderdelen vraagt.

# Location of Controls

## Portable CD player

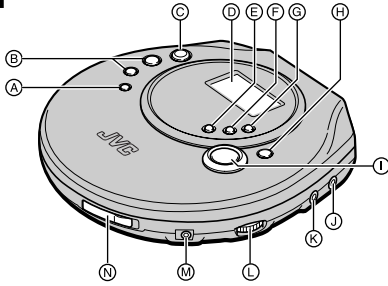

Left side panel of the unit  
Panel lateral del aparato  
Linker zijkant van het apparaat

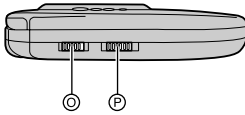

- Ⓐ Stop/power off button (■)
- Ⓑ Skip/search buttons (⏮, ⏭)
- Ⓒ Play/pause button (▶/⏸)
- Ⓓ Display
- Ⓔ MODE button
- Ⓕ A.S.P. (Anti-shock protection)/ T.SERACH (Title Search) button
- Ⓖ PROGRAM button
- Ⓗ SOUND button

In addition to sound effect selection, you can turn on/off HBS(hyper-bass sound).

- Ⓛ GROUP button
- Ⓜ LINE OUT jack
- Ⓚ Headphones jack (📞)
- Ⓛ Headphones volume control (VOLUME ▶)
- Ⓜ DC in jack (DC IN 4.5 V ⚡)
- Ⓝ Lid open switch (OPEN ▶)
- Ⓞ HOLD switch
- Ⓟ RESUME switch

## Remote control

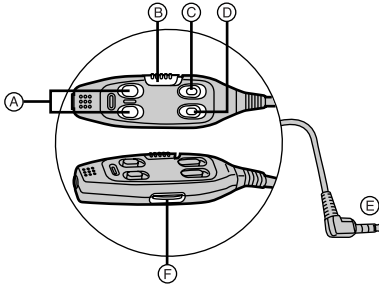

- Ⓐ Skip/search buttons (+, -)
- Ⓑ HOLD switch (HOLD)
- Ⓒ Stop/off button (■)
- Ⓓ Play/pause button (▶/⏸)
- Ⓔ Plug
- Ⓛ Volume control

## Stereo backband headphones



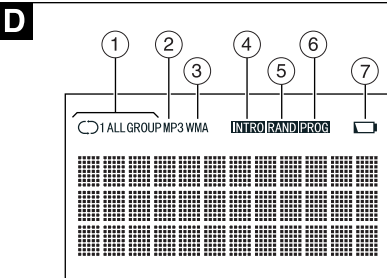

## Display

- ① Repeat indicator (See page 19)
- ② MP3 indicator  
Lights when a MP3 disc is used.
- ③ WMA indicator  
Lights when a WMA disc is used.
- ④ INTRO indicator (See page 19)
- ⑤ RAND (Random) indicator (See page 15)
- ⑥ PROG (Program) indicator (See page 17)
- ⑦ Battery indicator (See page 7)



# Ubicación de los controles

## Tocadiscos portátil de discos compactos

- A Botón de parada/desconexión (■)
- B Botones de salto/búsqueda (◀◀, ▶▶)
- C Botón de reproducción/pausa (▶/II)
- D Pantalla
- E Botón de modo (MODE)
- F Botón de protección antichoques (A.S.P./ Búsqueda de título (T.SEARCH)
- G Botón de programación (PROGRAM)
- H Botón de sonido (SOUND)  
Además de la selección de efectos sonoros, podrá activar y desactivar la función HBS (graves muy acentuados).
- I Botón de grupo (GROUP)
- J Toma de salida de línea (LINE OUT)
- K Toma de auriculares (🔊)
- L Control de volumen de auriculares (VOLUME )
- M Toma de entrada de CC (DC IN 4,5 V  )
- N Interruptor de apertura de la tapa (OPEN ▶)
- O Interruptor de retención (HOLD)
- P Interruptor de reanudación (RESUME)

## Control remoto

- A Botón de salto/búsqueda (+, -)
- B Conmutador de retención (HOLD)
- C Botón de parada/desconexión (■)
- D Botón de reproducción/pausa (▶/II)
- E Clavija
- F Control de volumen

## Auriculares sin banda

## Visualizador

- ① Indicador de repetición (Consulte la página 19)
- ② Indicador MP3  
Se enciende cuando se utiliza un disco MP3.
- ③ Indicador WMA  
Se enciende cuando se utiliza un disco WMA.
- ④ Indicador de introducciones (INTRO) (Consulte la página 19)
- ⑤ Indicador de reproducción aleatoria (RAND) (Consulte la página 15)
- ⑥ Indicador de programa (PROG) (Consulte la página 17)
- ⑦ Indicador de batería (Consulte la página 7)

# Bedieningsfuncties

## Draagbare CD-speler

- A Stop/uitschakeloets (■)
- B Spring/zoektoetsen (◀◀, ▶▶)
- C Weergave/pauzetoets (▶/II)
- D Uitleesvenster
- E Afspeelfunctie-keuzetoets (MODE)
- F Anti-schok beveiligingstoets (A.S.P./ titelzoektoets (T.SEARCH)
- G Programmeertoets (PROGRAM)
- H Geluidstoets (SOUND)  
Met deze toets kan het geluidseffect worden gekozen en de HBS (basversterking) worden in/uitgeschakeld.
- I Groeptoets (GROUP)
- J Uitgangsaansluiting (LINE OUT)
- K Hoofdtelefoon-aansluiting (🔊)
- L Hoofdtelefoon-volumeregelaar (VOLUME )
- M Gelijkstroomingang (DC IN 4,5 V  )
- N Deksel-openknop (OPEN ▶)
- O Toetsblokkeerknop (HOLD)
- P Hervattingsknop (RESUME)

## Afstandsbediening met draad

- A Spring/zoektoetsen (+, -)
- B Toetsblokkeerknop (HOLD)
- C Stop/uitschakeloets (■)
- D Weergave/pauzetoets (▶/II)
- E Stekker
- F Volumeregelaar

## Samenklapbare stereo hoofdtelefoon

## Uitleesvenster

- ① Herhaalindicator (zie blz. 19)
- ② MP3 indicator  
Licht op wanneer een MP3 disc wordt gebruikt.
- ③ WMA indicator  
Licht op wanneer een WMA disc wordt gebruikt.
- ④ Intro-indicator (INTRO) (zie blz. 19)
- ⑤ Willekeurige weergave-indicator (RAND) (zie blz. 15)
- ⑥ Programma-indicator (PROG) (zie blz. 17)
- ⑦ Batterij-indicator (zie blz. 7)

# Power Supply Preparations

Refer to the specifications (page 43) for information on operating times when using rechargeable batteries or dry-cell batteries.

## Using rechargeable batteries

Be sure to recharge the rechargeable batteries BN-R1211 before using them.

For information about these, see “When purchasing rechargeable batteries” on page 37.

### Recharging procedure

#### 1 Insert the special rechargeable batteries into the unit.

#### Caution:

Do not open the battery lid too wide. It can break if you forcibly open it beyond approximately 90°.

#### 2 Connect the AC adaptor.

Recharging will be completed after 10 hours.

- Ⓐ DC IN jack (DC IN 4.5 V )
- Ⓑ Right side panel of the unit
- Ⓒ AC adaptor
- Ⓓ AC power outlet

#### 3 When recharging is complete, unplug the AC adaptor from the AC power outlet and the DC IN jack.

#### Notes:

- To operate the unit on batteries, the AC adaptor must be disconnected from the DC IN jack.
- It takes approximately 10 hours to recharge the rechargeable batteries.
- Rechargeable batteries have a service life of approximately 300 charge-discharge cycles. If the operating time on one full charge becomes noticeably shorter than it used to be, the batteries have reached the end of their service life and should be replaced.
- Recharging takes place only when the unit is powered off. (It is not possible to recharge the batteries while playing a CD.)
- The AC adaptor and rechargeable batteries may become warm while recharging is in progress. This is normal and is not a malfunction.
- You cannot charge the rechargeable batteries using the external battery case.

#### If the battery lid compartment comes loose

Slide the lid back into place horizontally.

#### Removing batteries

Push up on the battery in the direction indicated by the arrow. Then lift it out.

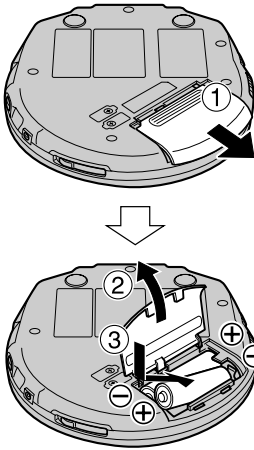
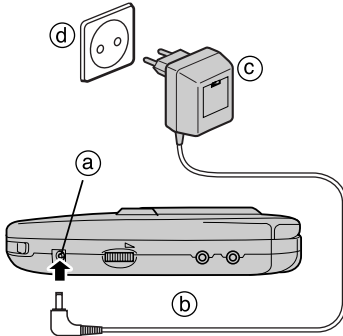
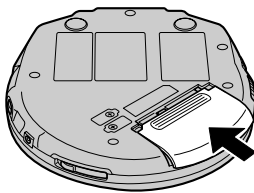
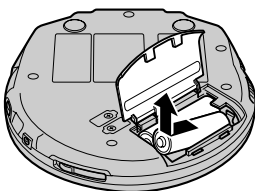
**A****B****C****D**



# Preparativos para el suministro de alimentación

Consulte las especificaciones (página 44) para tener información de los tiempos de reproducción cuando se utilicen baterías recargables o pilas secas.

## Utilización de baterías recargables

Asegúrese de cargar las baterías recargables BN-R1211 antes de utilizarlas.

Para información sobre éstos, consulte "Cuando comprar baterías recargables" de la página 38.

### Procedimiento de carga

#### 1 Inserte las baterías recargables especiales en el aparato.

##### Precaución:

No abra demasiado la tapa del compartimiento de las pilas. Se romperá si lo abre a la fuerza en más de 90°.

#### 2 Conecte el adaptador de CA.

La recharge quedará completada después de 10 horas.

- a Toma de entrada de CC ( DC IN 4,5 V  )
- b Panel del lado derecho aparato.
- c Adaptador de CA
- d Toma de CA

#### 3 Cuando termine la carga, desenchufe el adaptador de CA de la toma de CA corriente y de la toma DC IN.

##### Notas:

- Para hace funcionar la unidad con baterías, deberá desconectar el adaptador de CA de la toma DC IN.
- Las pilas recargables tardan aproximadamente 10 horas en recargarse.
- Las baterías recargables tienen una duración aproximada de 300 ciclos de carga y descarga. Si el tiempo de funcionamiento con una carga completa se reduce considerablemente en comparación con lo que era antes, la batería ha llegado al final de su duración de servicio y deberá ser reemplazada.
- Las baterías sólo pueden recargarse con la unidad apagada. (No es posible recargarlas durante la reproducción de un CD.)
- El adaptador de CA y las baterías recargables pueden calentarse durante la carga. Esto no es ningún fallo.
- No podrá cargar las baterías empleando la caja de pilas externa.

#### Si se afloja la tapa del compartimiento de las baterías

Vuelva a poner la tapa deslizándola horizontalmente.

#### Extracción de las baterías

Empuje las baterías hacia arriba en el sentido indicado por la flecha. Levántelas luego y sáquelas.

# Vorbereidingen voor stroomvoorziening

Zie de technische gegevens (blz. 44) voor de beschikbare speelduur wanneer oplaadbare of droge batterijen worden gebruikt.

## Gebruik van oplaadbare batterijen

De oplaadbare batterijen BN-R1211 moeten voor gebruik worden opgeladen.

Zie voor nadere bijzonderheden de paragraaf "Wanneer u oplaadbare batterijen koopt" op pagina 39.

### Opladen van de batterijen

#### 1 Plaats de speciale oplaadbare batterijen in het apparaat.

##### Waarschuwing:

Klap het batterijdeksel niet te ver open. Als u het verder dan 90° doordrukt, kan het breken.

#### 2 Sluit de netspanningsadapter aan.

Na 10 uur zijn de batterijen opgeladen.

- a Gelijkstroomingang (DC IN 4,5 V  )
- b Rechter zijkant van het apparaat
- c Netspanningsadapter
- d Stopcontact

#### 3 Nadat de batterijen zijn opgeladen, haalt u de stekkers van de netspanningsadapter uit het stopcontact en uit de gelijkstroomingang.

##### Omerkingen:

- Als u het apparaat op stroom van de batterijen wilt gebruiken, moet u de stekker van de netspanningsadapter uit de DC IN aansluiting trekken.
- Het opladen van de oplaadbare batterijen duurt ongeveer 10 uur.
- De oplaadbare batterijen hebben een levensduur die overeenkomt met ongeveer 300 keren opladen/ontladen. Als de gebruiksduur na volledig opladen merkbaar korter wordt dan voorheen, zijn de batterijen waarschijnlijk versleten en moeten ze door nieuwe worden vervangen.
- Opladen kan alleen terwijl het apparaat staat uitgeschakeld. (Het is niet mogelijk de batterijen op te laden tijdens het afspelen van een CD.)
- De netspanningsadapter en de oplaadbare batterijen kunnen tijdens het opladen nogal warm worden. Dit is normaal, geen storing en dus niet gevaarlijk.
- U kunt de oplaadbare batterijen niet opladen met behulp van de externe batterijhouder.

#### Indien het deksel van het batterijvak loskomt

Schuif het deksel horizontaal terug op zijn plaats.

#### Verwijderen van de batterijen

Duw de batterijen omhoog in de richting van de pijl en neem deze eruit.

# Power Supply Preparations

**A**

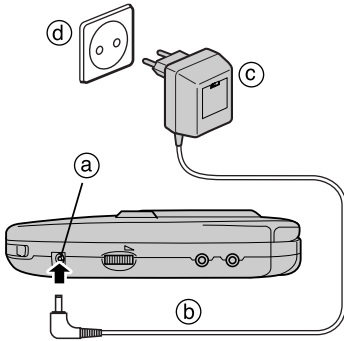

## Using the AC adaptor

### Connect the AC adaptor supplied.

- Ⓐ DC IN jack (DC IN 4.5 V  $\diamond$ - $\ominus$ - $\diamond$ )
- Ⓑ Right side panel of the unit
- Ⓒ AC adaptor
- Ⓓ AC power outlet

### Note:

The unit is in the standby condition when the AC adaptor is connected. The primary circuit is always “live” as long as the AC adaptor is connected to an AC power outlet.

**B**

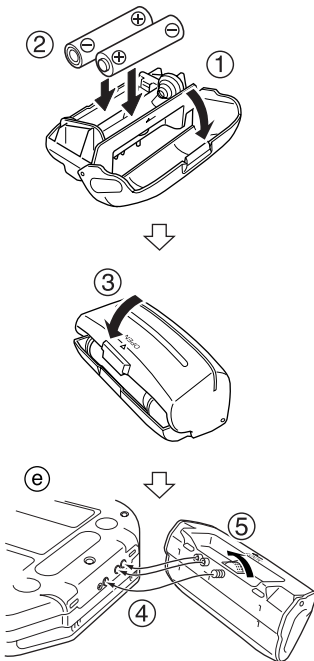

## Using dry-cell batteries (not included)

After disconnecting the AC adaptor, insert two “R6” (LR6) alkaline batteries.

The procedure for inserting and removing dry-cell batteries is identical to that for rechargeable batteries.

## Using external battery case

Open the battery cover of the external battery case (supplied) and insert two “R6” (LR6) alkaline batteries (not included) into the battery compartment. Then, install the external battery case in the unit by turning the knob of the battery case.

- Ⓔ Bottom of the unit

## Battery indicator

- Ⓣ Battery indicator

This indicator lights when the batteries are almost out of power. Power is shut off a short while later.

**Rechargeable batteries: Recharge batteries.**

**Dry-cell batteries: Replace batteries with new ones.**

### Notes:

- The length of time the unit can continue further operation after the battery indicator lights differs depending on the type of batteries used.
- The battery indicator may not light if rechargeable batteries, other than those designated by JVC, are used.

### Tip:

Turning off the Anti-Shock Protection (see page 29) will save the battery power more or less. (Available for an Audio CD only)

**C**



**If the unit malfunctions or freezes during use, disconnect the AC adaptor and batteries. Then, connect the AC adaptor and batteries, and operate the unit again.**

# Preparativos para el suministro de alimentación

# Vorbereidingen voor stroomvoorziening

## Utilización del adaptador de CA

### Conecte el adaptador de CA suministrado.

- Ⓐ Toma de entrada de CC (DC IN 4,5 V )
- Ⓑ Panel del lado derecho del aparato.
- Ⓒ Adaptador de CA
- Ⓓ Toma de CA

#### Nota:

El aparato estará en la condición de espera cuando el adaptador de CA esté conectado. El circuito primario siempre tendrá corriente cuando el adaptador de CA esté conectado a un tomacorriente.

## Utilización de pilas secas (no suministrada)

Después de desconectar el adaptador de CA, inserte dos pilas alcalinas "R6" (LR6).

El procedimiento de inserción y extracción de las pilas secas es idéntico al de las baterías recargables.

## Empleo de la caja de pilas externa

Abra la cubierta de las pilas de la caja de pilas externas (suministrada) e inserte dos pilas alcalinas "R6" (LR6) (no incluidas) en el compartimiento de las pilas. Luego, inserte la caja de pilas externa en la unidad girando retenedor de la caja pilas.

- Ⓔ Parte inferior de la unidad

## Indicador de baterías

- Ⓣ Indicador de baterías

Este indicador se encenderá cuando las baterías/pilas estén casi agotadas. La alimentación se desconectará completamente un poco después.

**Baterías recargables:** Cargue las baterías.

**Pilas secas:** Reemplace las pilas por otras nuevas.

#### Notas:

- El tiempo que el aparato continuará funcionando desde que se enciende el indicador de baterías/pilas depende del tipo de baterías/pilas utilizadas.
- El indicador de baterías recargables/pilas puede no encenderse si se utilizan baterías diferentes de las designadas por JVC.

#### Sugerencia:

Si se desactiva la protección antichoque (consulte la página 30), se ahorrará energía de la batería en cierto modo. (Sólo está disponible para CD de audio)

Si el aparato funciona mal o se congela durante el uso, desconecte el adaptador de CA y baterías/pilas. Después, vuelva conectar el adaptador de CA y las baterías/pilas y continúe con la operación.

## Gebruik van de netspanningsadapter

### Sluit de bijgeleverde netspanningsadapter aan.

- Ⓐ Gelijkstroomingang (DC IN 4,5 V )
- Ⓑ Rechter zijkant van het apparaat
- Ⓒ Netspanningsadapter
- Ⓓ Stopcontact

#### Omerking:

Het apparaat staat in "standby" wanneer de netspanningsadapter is aangesloten. De primaire stroomkring staat altijd onder spanning zolang als de netspanningsadapter op een stopcontact is aangesloten.

## Gebruik van droge batterijen (niet bijgeleverd)

Verwijder de stekker van de netspanningsadapter uit het stopcontact en plaats twee "R6" (LR6) alkaline-batterijen in het batterijvak.

De droge batterijen worden op dezelfde wijze geplaatst en verwijderd als de oplaadbare batterijen.

## Gebruik van de externe batterijhouder

Open het batterijdeksel van de externe batterijhouder (bijgeleverd) en steek twee "R6" (LR6) alkalibatterijen (niet bijgeleverd) in het batterijvak. Breng de externe batterijhouder daarna in het apparaat aan door aan de knop van de batterijhouder te draaien.

- Ⓔ Onderkant van apparaat

## Batterij-indicator

- Ⓣ Beatterij-indicator

Deze indicator begint te knippen wanneer de batterijen bijna leeg zijn. Na een korte tijd wordt de spanning helemaal uitgeschakeld.

**Oplaadbare batterijen:** Laad de batterijen opnieuw op. **Droge batterijen:** Vervang de batterijen door nieuwe.

#### Omerkingen:

- Hoe lang u het apparaat nog op stroom van de batterijen kunt blijven gebruiken nadat de batterij-indicator gaat knippen, hangt af van het soort batterijen.
- Het kan zijn dat de batterij-indicator niet knippert wanneer er andere oplaadbare batterijen worden gebruikt dan die die speciaal zijn ontworpen door JVC.

#### Tip:

Door uitschakelen van de anti-schok beveiliging (zie blz. 30) kunt u zorgen dat de batterijen langer meegaan. (Alleen beschikbaar voor een audio-CD)

Als het apparaat tijdens gebruik plotseling stopt of niet goed meer werkt, maak dan de stroombron (netspanningsadapter en batterijen) even los. Na opnieuw aansluiten van de stroombron zult u het apparaat weer normaal kunnen gebruiken.

# Preventing Accidental Operation (HOLD)

The HOLD switch on the unit/remote control is prepared to prevent an accidental operation by an unexpected button press.

## Setting the HOLD switch ON prevents the following:

- Powering on the unit accidentally (which can cause the batteries to go dead).
- Play being cut off unexpectedly.
- Unexpected operation during play. (Set the HOLD switch to the ON position after you start playing disc.)

## To set the unit/remote control in HOLD mode

- Set the HOLD switch on the unit/remote control to the ON position. The all buttons on the unit/remote control are disabled.

## “HOLD ” indication

When the unit is in HOLD mode, “HOLD” will be displayed if a button on the unit is pressed.

## To release the HOLD mode

Set the HOLD switch to OFF position.

## Notes:

- Before turning on the unit, be sure that HOLD is OFF. Otherwise, you cannot turn on the unit.
- The HOLD switch on the unit is effective for the unit only. While, that on the remote control is effective for the remote control only.

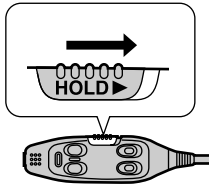
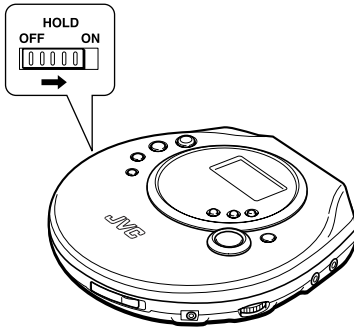

# Prevencción de funcionamiento accidental (HOLD)

El interruptor HOLD de la unidad/control remoto tiene la función de evitar una operación accidental debida a la pulsación accidental de un botón.

## Al poner el interruptor HOLD en la posición ON se evita lo siguiente:

- Encendido accidental de la unidad (lo cual puede hacer que se agoten las baterías/pilas).
- Interrupción inesperada de la reproducción.
- La operación inesperada durante la reproducción. (Ponga el interruptor HOLD en la posición ON después de haber comenzado la reproducción de un disco.)

## Para poner la unidad/control remoto en el modo de bloqueo

- Ponga el interruptor HOLD, de la unidad/control remoto, en la posición ON. Se inhabilitarán todos los botones de la unidad/control remoto.

## Indicador “HOLD”

Cuando la unidad esté en el modo de bloqueo (HOLD), se visualizará “HOLD” si se pulsa un botón de a unidad.

## Para quitar el bloqueo (HOLD)

Ponga el interruptor HOLD en la posición OFF.

### Notas:

- Antes de encender la unidad, asegúrese de que el interruptor HOLD esté puesto en la posición OFF. De lo contrario, no podrá encenderla.
- El interruptor HOLD de la unidad funciona sólo para la unidad. En cuando al del control remoto, sólo funciona para el control remoto.

# Voorkomen van toevallige bediening (HOLD)

Met de HOLD toetsblokkeerknop op het apparaat/afstandsbediening kunt u voorkomen dat het apparaat gaat werken wanneer een van de toetsen per ongeluk wordt ingedrukt.

## Als de HOLD toetsblokkeerknop op ON staat, voorkomt u dat het volgende gebeurt:

- Per toeval inschakelen van het apparaat (waardoor de batterijen uitgeput raken).
- Plotseling onderbreken van het afspelel midden in een muziekstuk.
- Onverwachte werking tijdens afspelel. (Zet de HOLD toetsblokkeerknop in de ON stand nadat u begonnen bent met het afspelel van de disc.)

## Inschakelen van de vergrendelfunctie van het apparaat/afstandsbediening

- Zet de HOLD toetsblokkeerknop van het apparaat/afstandsbediening in de ON stand. Alle toetsen van het apparaat/afstandsbediening zullen niet meer werken.

## “HOLD” aanduiding

Wanneer de vergrendelfunctie (HOLD) van het apparaat is ingeschakeld, licht de aanduiding “HOLD” in het uitleesvenster op als een toets van het apparaat wordt ingedrukt.

## Uitschakelen van de vergrendelfunctie (HOLD)

Zet de HOLD toetsblokkeerknop in de OFF stand.

### Omerkingen:

- Controleer of de HOLD toetsblokkeerknop op OFF staat voordat u het apparaat uitschakelt. Anders kunt u het apparaat niet inschakelen.
- De HOLD toetsblokkeerknop van het apparaat werkt alleen voor de toetsen op het apparaat. De toetsblokkeerknop op de afstandsbediening blokkeert alleen de toetsen op de afstandsbediening.

# Sequential Play

## Basic Play

This CD player can play back both Audio CDs and MP3/WMA files (tracks). **A**

- 1, 2** Firmly connect the plug into the jack.  
**3** Slide OPEN ► to open the lid, and insert the disc.

- Ⓐ Label must face upward.  
 Press the area near the center hole of the disc until it clicks into position.  
 Ⓑ Close the lid.

- 4** Release the HOLD mode.

- 5** Turn down the volume.

- 6** Press ►/II.

Playback starts.

- Ⓒ For Audio CD  
 Ⓓ For MP3/WMA  
 Ⓔ Track number in play  
 Ⓕ Elapsed playing time of each track  
 Ⓖ For MP3  
 Ⓗ For WMA  
 Ⓙ Scrolls  
 Ⓚ Group number in play  
 Ⓛ Track number (in the group) in play  
 Ⓜ Elapsed playing time of each track  
 Play stops automatically when all the tracks have been played.

- 7** Adjust the volume level.

### File name and ID3 tag display (MP3/WMA only):

During playback, the file name and ID3 tag scroll on the display as follows:

File name ⇒ ID3 tag (Title ⇒ Artist ⇒ Album) ⇒  
 ID3 tag (Title ⇒ Artist ⇒ Album) ⇒ .....

- The file name scrolls at first only. Then, the ID3 tag repeatedly scrolls.
- For the ID3 tag, the Title, Artist and Album scroll in that order.

### For your reference:

#### “NO DISC”

This indication appears for about 30 seconds if ►/II is pressed when no disc is loaded in the unit or if the disc is not properly seated. Then, the unit is automatically shut off.

Messages successively appear before playing the track. **B**

#### “OPEN”

- Opened lid  
 Stays lit for 30 seconds when the lid is opened. Then, the unit is automatically shut off.

#### Note:

Never insert foreign objects into the unit.

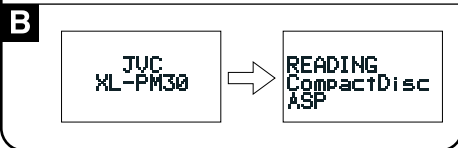
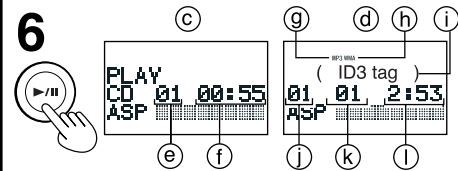
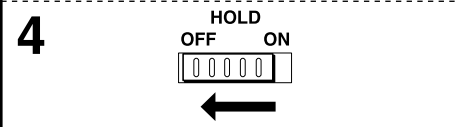
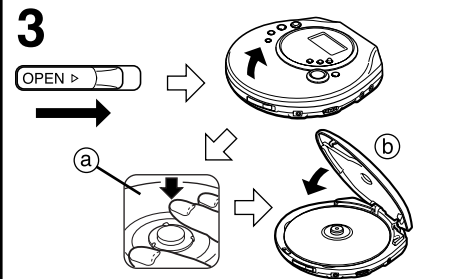
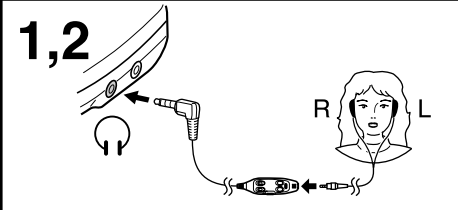
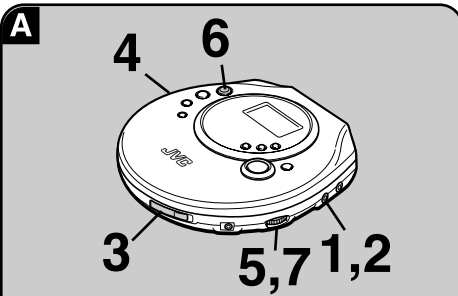

# Reproducción secuencial

## Reproducción básica

Este reproductor de CD puede reproducir CDs de audio y archivos (melodías) MP3/WMA. **A**

- 1,2 Conecte firmemente el enchufe en la toma.**
- 3 Deslice OPEN ► para abrir la tapa e insertar el disco.**

- Lado de la etiqueta hacia arriba.  
Presione la parte próxima al agujero central del disco hasta que éste quede colocado haciendo un ruido seco.
- Cierre la tapa.

- 4 Desactive el modo de retención (HOLD).**

- 5 Baje el volumen.**

- 6 Pulse ►/II.**

La reproducción comienza ahora.

- Para CD de audio
  - Para MP3/WMA
  - Número de la melodía que está siendo reproducida
  - Tiempo de reproducción transcurrido de cada melodía
  - Para MP3
  - Para WMA
  - Se desplaza
  - Número de grupo reproduciéndose
  - Número de la melodía (de grupo) que está siendo reproducida
  - Tiempo de reproducción transcurrido de cada melodía
- La reproducción se parará automáticamente después de haberse reproducido todas las melodías.

- 7 Ajuste el nivel del volumen.**

### Visualización del nombre de archivo y de la etiqueta ID3 (sólo MP3/WMA):

Durante la reproducción, el nombre de archivo y la etiqueta ID3 se desplazan por el visualizador de la forma siguiente:

Nombre de archivo ⇒ Etiqueta ID3 (Título ⇒ Artista ⇒ Álbum) ⇒ Etiqueta ID3 (Título ⇒ Artista ⇒ Álbum) ⇒ ....

- Al principio sólo se desplaza nombre de archivo. Luego, se desplaza repetidamente la etiqueta ID3.
- Para la etiqueta ID3, el título, artista y álbum se desplazan en este orden.

### Para su referencia:

#### “NO DISC”

Esta indicación aparecerá durante aprox. 30 segundos minuto si ►/II se pulsa sin haber un disco en el aparato o si el disco no está completamente asentado.

Antes de reproducir la melodía, aparecen mensajes sucesivamente. **B**

#### “OPEN”

- Tapa abierta  
Permanece encendida durante 30 segundos cuando se abre la tapa. Luego, se desconecta automáticamente la alimentación de la unidad.

#### Nota:

Nunca inserte objetos extraños en el aparato.

# Afspelen in de normale volgorde

## Basis-afspeelfunctie

Deze CD-speler kan zowel audio-CD's als MP3/WMA bestanden (muziekstukken) afspelen. **A**

- 1,2 Het stekertje stevig in de aansluiting steken.**
- 3 Verschuif OPEN ► om het deksel te openen en plaats de CD erin.**

- De kant met het label erop moet bovenaan liggen.  
Druk zachtjes op de binnenrand van de CD totdat deze goed op zijn plaats zit.
- Sluit het deksel.

- 4 Zet HOLD in de vrije stand.**

- 5 Verlaag het volume.**

- 6 Druk op ►/II.**

Het afspelen begint nu.

- Voor audio-CD
  - Voor MP3/WMA
  - Nummer van nu afspelend muziekstuk
  - Verstreken afspeeltijd van ieder muziekstuk
  - Voor MP3
  - Voor WMA
  - Schuift
  - Nummer van nu afspelende groep
  - Nummer van nu afspelend muziekstuk (van groep)
  - Verstreken afspeeltijd van ieder muziekstuk
- Het afspelen stopt automatisch nadat alle muziekstukken op de CD zijn afgespeeld.

- 7 Stel het volumeniveau in.**

### Bestandsnaam en ID3-tag aanduiding (alleen voor MP3/WMA):

Tijdens afspelen zullen de bestandsnaam en de ID3-tag als volgt door het uitleesvenster schuiven:

Bestandsnaam ⇒ ID3-tag (titel ⇒ artiest ⇒ album) ⇒ ID3-tag (titel ⇒ artiest ⇒ album) ⇒ ...

- De bestandsnaam schuift maar één maal door het uitleesvenster. Daarna schuift de ID3-tag herhaaldelijk door het uitleesvenster.
- Voor de ID3-tag worden de titel, de artiest en dan het album aangegeven.

### Vor uw informatie:

#### “NO DISC”

Deze aanduiding verschijnt ongeveer 30 seconden lang als u op de ►/II drukt terwijl er geen disc in het apparaat aanwezig is of de disc niet goed ligt. Daarna slaat het apparaat automatisch af.

De berichten verschijnen achter elkaar voordat het afspelen van het muziekstuk begint. **B**

#### “OPEN”

- Geopend deksel  
Blijft 30 seconden lang branden wanneer het deksel open staat. Daarna slaat het apparaat automatisch af.

#### Omerking:

Steek nooit voorwerpen die er niet horen in het apparaat.

# Sequential Play Basic Play

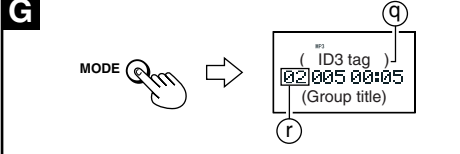
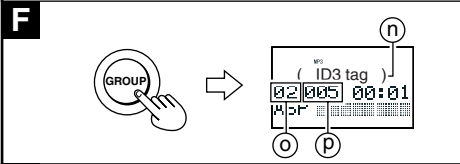
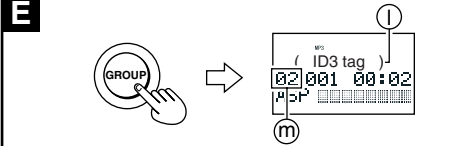
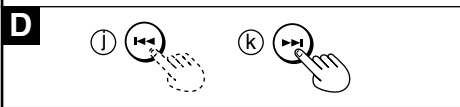
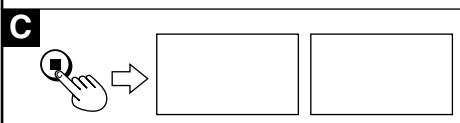
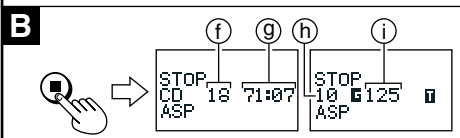
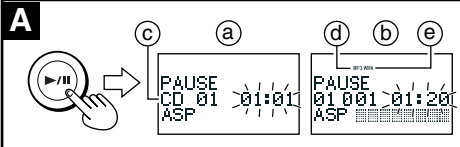
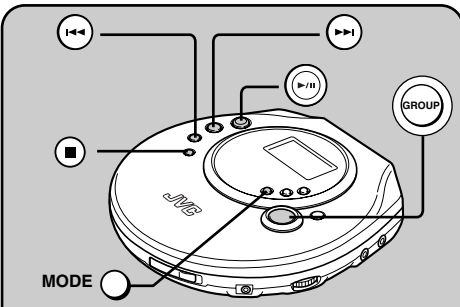

## To pause play

During play, press.

Press again to restart play.

- Ⓐ For Audio CD
- Ⓑ For MP3/WMA
- Ⓒ Shows "CD"
- Ⓓ Shows MP3 for MP3 disc
- Ⓔ Shows WMA for WMA disc

## To stop play Stop mode

During play, press.

- Ⓕ Total number of tracks (For Audio-CD)
- Ⓖ Total playing time (For Audio-CD)
- Ⓗ Total number of groups (For MP3/WMA)
- Ⓘ Total number of tracks (For MP3/WMA)

## To turn off the unit Off mode

In stop mode, press.

## Fast forward/reverse

### Skip function

During play, press.

### Search function

Keep depressed during play.

- Ⓙ Reverse direction
- Ⓚ Forward direction

- To skip back to the previous track, quickly press twice.

- During program play, the button is used to fast forward or back through the programmed sequence of tracks.

- During random play, the skip button cannot be used to skip back to tracks that were played previously in the random sequence.

## Group skip (MP3/WMA only)

During play (except Random play on page 15) or in stop mode, press.

Each time the button is pressed, group skips forward.

- Ⓛ Scrolls
- Ⓜ Group number

## Track skip (MP3/WMA only)

During play (except Random play) or in stop mode, keep depressing.

Track number quickly changes in forward over the groups.

- Ⓝ Scrolls
- Ⓞ Group number
- Ⓟ Track number

## Showing the group title (MP3/WMA only)

During play, keep depressing.

To cancel it, keep MODE depressing again.

- Ⓠ Scrolls
- Ⓡ Group number

## Removing the disc

Turn off the unit and, after the disc has stopped rotating, remove the disc.

## Auto power off function

If the unit is left in stop mode for 30 seconds, the unit powers itself off automatically to save power.



# Reproducción secuencial

## Reproducción básica

### Para hacer una pausa en la reproducción

Púlselo durante la reproducción.

Pulse otra vez para reiniciar la reproducción.

- Ⓐ Para CD de audio
- Ⓑ Para MP3
- Ⓒ Muestra "CD"
- Ⓓ Muestra MP3 para disco de MP3
- Ⓔ Muestra WMA para disco de WMA

### Para detener la reproducción **Modo de parada**

Púlselo durante la reproducción.

- Ⓕ Tiempo de reproducción total (Para CD de audio)
- Ⓖ Número total de melodías (Para CD de audio)
- Ⓗ Número total de melodías (Para MP3/WMA)
- Ⓘ Número total de grupos (Para MP3/WMA)

### Para apagar el aparato **Modo de apagado**

Púlselo durante el modo de parada.

### Salto hacia adelante/hacia atrás

#### Función de salto

Púlselo durante la reproducción.

#### Función de búsqueda

Manténgalo pulsado durante la reproducción.

- Ⓙ Dirección de retroceso
- Ⓚ Dirección de avance
- Para volver a la melodía anterior, pulse rápidamente, dos veces .
- Si se está reproduciendo un programa, el botón permite avanzar o retroceder por la secuencia programada.
- Durante la reproducción aleatoria, el botón de salto no podrán ser utilizados para saltar a melodías que hayan sido reproducidas previamente en el orden aleatorio.

### Salto de grupo (MP3/WMA solamente)

Durante la reproducción (exsepro reproducción aleatoria de la página 16) o en el modo de parada, pulse.

Cada vez que se pulse el botón, se saltará un grupo hacia delante.

- Ⓛ Se desplaza
- Ⓜ Número de grupo

### Salto de melodía (MP3/WMA solamente)

Durante la reproducción (exsepro reproducción aleatoria) o en el modo de parada, mantenga pulsado. El número de melodía cambiará rápidamente hacia delante sobre los grupos.

- Ⓝ Se desplaza
- Ⓞ Número de grupo
- Ⓟ Número de melodía

### Para mostrar el título de grupo (MP3/WMA solamente)

Durante la reproducción, mantenga pulsado.

Para cancelarlo, mantenga pulsado MODE otra vez.

- Ⓠ Se desplaza
- Ⓡ Número de grupo

### Extracción de disco

Desconecte el aparato y, después de que el disco haya dejado de girar, extraiga el disco.

#### Función de desconexión automática de la alimentación

Si el aparato es dejado en el modo de parada por más de 30 segundos, la alimentación se desconectará automáticamente para ahorrar energía.

# Afspelen in de normale volgorde

## Basis-afspeelfunctie

### Om het afspelen te pauzeren

Tijdens afspelen indrukken.

Opnieuw indrukken om het afspelen weer te starten.

- Ⓐ Voor audio-CD
- Ⓑ Voor MP3
- Ⓒ Geeft "CD" aan
- Ⓓ Geeft MP3 Voor disc de MP3 aan
- Ⓔ Geeft WMA Voor disc de WMA aan

### Om het afspelen te laten stoppen **Stopstand**

Tijdens afspelen indrukken.

- Ⓕ Totale afspeeltijd (Voor audio-CD)
- Ⓖ Totaal aantal muziekstukken (Voor audio-CD)
- Ⓗ Totaal aantal muziekstukken (Voor MP3/WMA)
- Ⓘ Totaal aantal groepen (Voor MP3/WMA)

### Om het apparaat uit te schakelen **Uitgeschakelde stand**

In de stopstand indrukken.

### Snel vooruit/achteruit

#### SKIP functie

Tijdens afspelen indrukken.

#### SEARCH functie

Indrukken en ingedrukt houden tijdens het afspelen.

- Ⓙ Achter-waartse richting
- Ⓚ Voor-waartse richting
- Om terug te gaan naar het begin van het voorgaande muziekstuk drukt u tweemaal kort achtereenvolgend op de .
- Deze toets wordt gebruikt om tijdens het geprogrammeerd afspelen snel voorwaarts of achterwaarts te gaan door de geprogrammeerde volgorde van de muziekstukken.
- Tijdens het afspelen in willekeurige volgorde kan de overslaanttoets niet worden gebruikt om terug te gaan naar muziekstukken die tot dan toe werden afgespeeld in de willekeurige volgorde.

### Over slaan van groepen (Alleen voor MP3/WMA)

Tijdens afspelen (uitzonderen afspelen in willekeurige volgorde op blz. 16) of in de stopstand indrukken.

Telkens als op de toets wordt gedrukt, wordt een groep verder vooruitgegaan.

- Ⓛ Schuift
- Ⓜ Groepnummer

### Over slaan van muziekstukken (Alleen voor MP3/WMA)

Tijdens afspelen (uitzonderen afspelen in willekeurige volgorde) of in de stopstand indrukken en ingedrukt houden. Het muziekstuknummer in de groep verandert snel in voorwaartse richting.

- Ⓝ Schuift
- Ⓞ Groepnummer
- Ⓟ Muziekstuknummer

### Aangeven van de groep (Alleen voor MP3/WMA)

Tijdens afspelen indrukken en ingedrukt houden.

Om de aanduiding te laten verdwijnen, houdt u de MODE toets nog een keer ingedrukt.

- Ⓠ Schuift
- Ⓡ Groepnummer

### Verwijderen van de disc

Schakel het apparaat uit, wacht tot de disc tot stilstand komt en neem deze uit het apparaat.

#### Automatische afslag

Wanneer het apparaat 30 seconden in de stopstand staat, schakelt het apparaat vanzelf uit, om onnodig verbruik van de batterijen te voorkomen.

# Other Play Methods

Descriptions are common to Audio CDs and MP3/WMA files unless otherwise noted.

## MP3/WMA file compatibility

- This player can read MP3/WMA files that are recorded in the format that is compliant with ISO 9660.
  - The player can read or play an MP3 file with the extension code —“.mp3”, and a WMA file with the extension code —“.wma”.
  - Group/track title can be displayed.
  - ID3\* tags can be shown on the display.
- \* An MP3/WMA file can contain file information called “ID3 Tag” where its album name, performer, track title, etc. are recorded.

## Playing order of MP3/WMA files

The illustration shows the normal playing order of the MP3/WMA files. You will see that the MP3/WMA files are played back in the order from the higher hierarchy to the lower one.

- Ⓐ Hierarchy
- Ⓑ Group
- Ⓒ MP3/WMA file

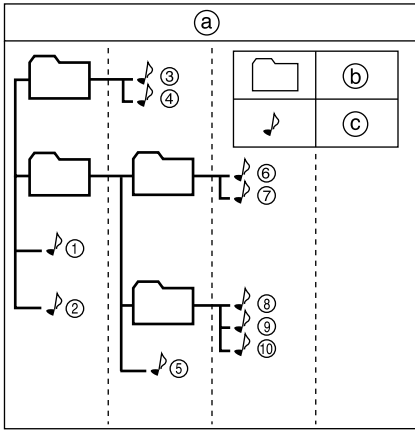

## Random play

You can play all tracks in a random order. After playing all tracks, the unit stops. Though the display for the Audio-CD and MP3/WMA differs a little, operation is the same.

- 1 Play the disc.
- 2 Press MODE until “RAND” flashes.

## Cancelling

Press MODE until “RAND” goes out, or press  to stop the disc.

## For your reference:

- You can also select random play in stop mode.
- During program play (“PROG” appears on the display), random play is not selectable.

**B**

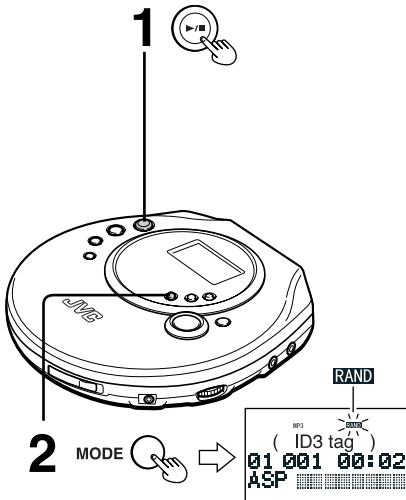

# Otros métodos de reproducción

Las descripciones son las comunes de CD de audio y archivos MP3/WMA a menos que se indique de otra forma.

## Compatibilidad con archivos MP3/WMA

- Este reproductor puede leer archivos MP3/WMA que estén grabados en un formato que esté en conformidad con ISO 9660.
- El reproductor puede leer o reproducir archivos MP3 con el código de extensión “.mp3”, y archivos WMA con el código de extensión “.wma”.
- Se puede visualizar el título de grupo/melodía.
- Las etiquetas ID3\* pueden mostrarse en el visualizador.

\* Un archivo MP3/WMA puede contener información de archivo denominada “etiqueta ID3” donde están grabados el nombre del álbum, el del autor, el título de melodía, etc.

## Jugando la orden de MP3/WMA archiva

La ilustración muestra el orden de reproducción normal de los archivos MP3/WMA. Podrá observar que los archivos MP3/WMA se reproducen en el orden de jerarquía más alta a más baja.

- Ⓐ Jerarquía
- Ⓑ Grupo
- Ⓒ Archivo MP3/WMA

---

## Reproducción aleatoria

Se pueden reproducir todas las piezas en orden aleatorio. Depués de reproducir todas las melodías, el aparato entra en el modo de parada. Aunque la visualización para los discos CD de audio y para MP3/WMA es algo distinta, la operación es la misma.

- 1 Reproduzca el disco.
- 2 Pulse MODE hasta que parpadee “RAND”.

### Cancelación

Pulse MODE hasta que se apague “RAND” o pulse  para parar el disco.

### Para su referencia:

- También puede seleccionar la reproducción aleatoria en el modo de parada.
- Durante la reproducción programada (aparece “PROG” en la pantalla), no puede seleccionar al mismo tiempo la reproducción aleatoria.

# Andere afspeelfuncties

De beschrijvingen gelden zowel voor audio-CD's als MP3/WMA bestanden, mits anders vermeld.

## Geschied MP3/WMA bestanden

- Deze muziekspeler kan MP3/WMA bestanden lezen die zijn opgenomen in een formaat dat voldoet aan ISO 9660.
- De muziekspeler kan MP3 bestanden lezen of afspelen met de bestandsextensie “.mp3”, en WMA bestanden lezen of spelen met de bestandsextensie “.wma”.
- Groep/muziektitels kunnen ook worden aangegeven.
- ID3\* tags kunnen in het uitleesvenster worden aangegeven.

\* Een MP3/WMA bestand kan bestandsinformatie bevatten die “ID3-tag” wordt genoemd. Deze informatie is bijvoorbeeld de titel van het album, naam van de artiest, titel van het muziekstuk enz.

## Afspeelvolgorde van de MP3/WMA bestanden

De afbeelding toont de normale afspeelvolgorde van de MP3/WMA bestanden. MP3/WMA bestanden worden afgespeeld vanaf de hogere niveaus in de hiërarchie naar de lagere niveaus.

- Ⓐ Hiërarchie
- Ⓑ Groep
- Ⓒ MP3/WMA bestand

---

## Afspelen in willekeurige volgorde

U kunt alle muziekstukken in willekeurige volgorde laten afspelen. Nadat alle muziekstukken eenmaal zijn weergegeven, stopt het apparaat. Alhoewel de aanduidingen voor een audio-CD en MP3/WMA een weinig verschillen, is de bediening hetzelfde.

- 1 Start de weergave van de disc.
- 2 Druk op de MODE afspeelfunctie-keuzetoets totdat er “RAND” gaat knipperen.

### Uitschakelen

Druk op de MODE afspeelfunctie-keuzetoets totdat de aanduiding “RAND” dooft, of druk op  om de disc te stoppen.

### Nuttige tips:

- U kunt de willekeurige weergave ook vanuit de stopstand inschakelen.
- Tijdens programma-weergave (wanneer het uitleesvenster “PROG” aangeeft) kunt u geen willekeurige weergave kiezen. Andere afspeelfuncties.

## Other Play Methods

### Program play

You can program up to 64 tracks in any desired order including the same tracks.

For Audio CD, go to step 3. Though the display differs a little, operation is the same.

**1 (MP3/WMA only) During playback or in stop mode, press PROGRAM.**

Ⓐ "PROG" lights up

Ⓑ Program sequence number

**2 (MP3/WMA only) Select the desired group number. (e.g. 02)**

Ⓒ Group number

**3 Press PROGRAM.**

**4 Select the desired track. (e.g. 03)**

Ⓓ Track number

**5 Press PROGRAM**

**6 For MP3/WMA, repeat steps 2-5 to select other tracks.**

For Audio-CD, repeat steps 4 and 5.

**7 Press ►/II.**

#### ■ To confirm the programmed tracks

In stop mode, press PROGRAM repeatedly. The programmed track number will successively appear together with the program sequence number. At this time, you can change the program, if required.

If the programmed tracks are less than 64, track number "00 000" appears for the youngest programmable sequence number, enabling further programming.

#### ■ To delete the entire programmed sequence

Set RESUME to "OFF", then in stop mode, press ■. Turning off the unit deletes the program.

**2**

**4**

**7**

**1** PROGRAM

**3** PROGRAM

**5** PROGRAM

**6**

(For Audio CD)  
Repeat steps 4 and 5 to program all the desired tracks.  
(Para CD de audio)  
Repita los pasos 4 y 5 para programar todas las melodías deseadas.  
(Voor audio-CD)  
Herhaal stappen 4 en 5 om alle gewenste muziekstukken te programmeren.

(For MP3/WMA)  
Repeat steps 2-5 to program all the desired tracks.  
(Para MP3/WMA)  
Repita los pasos 2-5 para programar todas las melodías deseadas.  
(Voor MP3/WMA)  
Herhaal stappen 2-5 om alle gewenste muziekstukken te programmeren.

### Reproducción programada

Se pueden programar hasta 64 melodías en el orden deseado, incluyendo las mismas melodías.

Para CD de audio, vaya al paso 3. Aunque la visualización varía un poco, la operación es igual.

- 1 (MP3/WMA solamente) Durante la reproducción o en el modo de parada, pulse PROGRAM.**
  - Ⓐ Se enciende "PROG"
  - Ⓑ Número de secuencia del programa
- 2 (MP3/WMA solamente) Seleccione el número de grupo deseado. (ej., 02)**
  - Ⓒ Número de grupo
- 3 Pulse PROGRAM**
- 4 Seleccione la melodía deseada. (ej., 03)**
  - Ⓓ Número de melodía
- 5 Pulse PROGRAM**
- 6 Para MP3/WMA, repita los pasos 2-5 para seleccionar otras melodías.**

Para CD de audio, repita los pasos 4 y 5.
- 7 Pulse ▶/II.**

#### ■ Para confirmar las melodías programadas

En el modo de parada, pulse PROGRAM repetidamente. Los números de las melodías programadas aparecerán sucesivamente junto con el número de secuencia programado. En este momento, puede cambiar el programa si fuera necesario.

Si las melodías programadas son de menos de 64, el número de melodía "00 000" aparece para el número de secuencia programado más bajo, para que pueda seguir programando.

#### ■ Para borrar toda la secuencia programada

Ajuste RESUME en "OFF", y luego, en el modo de parada, pulse ■. El programa también se borrará al apagar la unidad.

### Programma-weergave

U kunt tot 64 muziekstukken in elke gewenste volgorde kiezen en daarbij ook hetzelfde muziekstuk meermalen programmeren.

Voor audio-CD's begint u bij stap 3. Hoewel de aanduidingen iets anders zijn, is de bediening hetzelfde.

- 1 (Alleen voor MP3/WMA) Druk tijdens afspelen of in de stopstand op de PROGRAM toets.**
  - Ⓐ "PROG" licht op
  - Ⓑ Programma-volnummer
- 2 (Alleen voor MP3/WMA) Kies het gewenste groeponummer. (bijv. 02)**
  - Ⓒ Groeponummer
- 3 Druk op de PROGRAM.**
- 4 Kies het gewenste muziekstuk. (bijv. 03)**
  - Ⓓ Muziekstuknummer
- 5 Druk op de PROGRAM.**
- 6 Voor MP3/WMA herhaalt u de stappen 2-5 om de andere muziekstukken te kiezen.**

Voor een audio-CD herhaalt u de stappen 4 en 5.
- 7 Druk op ▶/II.**

#### ■ Controleren van de geprogrammeerde nummers

Druk in de stopstand meermalen op de PROGRAM toets. Dan verschijnen achtereenvolgens alle geprogrammeerde nummers, samen met hun programma-volnummer. Op dat moment kunt u het programma nog aanpassen als u wilt.

Als er nog geen 64 nummers zijn geprogrammeerd, verschijnt het muziekstuknummer "00 000" na het laatst geprogrammeerde nummer, om aan te geven dat u desgewenst nog meer nummers kunt programmeren.

#### ■ Wissen van alle geprogrammeerde nummers

Zet de RESUME schakelaar op "OFF" en druk dan in de stopstand op de ■. Wanneer het apparaat wordt uitgeschakeld, zal het programma ook gewist worden.

## Other Play Methods

### Repeat play

You can repeatedly play one track or one group (for MP3/WMA), or all tracks.

**1** During playback or in stop mode, press **MODE** until the repeat indicator lights up.

- Ⓐ 1 track repeat
- Ⓑ 1 group repeat (MP3/WMA only)
- Ⓒ All tracks repeat

**2** Press **▶/II**.

### Cancelling

Press **MODE** until the repeat indicator goes out and the unit returns to normal play mode.

### For your reference:

Repeat function is also effective for program play (except 1 group repeat).

### Intro play

You can successively play the first 10 seconds of every track from the first track.

Intro play stops after playing the last track.

**1** In stop mode, press **MODE** until "INTRO" flashes.

**2** Press **▶/II**.

Intro play will start from the first track.

### Cancelling

Press **MODE** until "INTRO" goes out and the unit returns to normal play mode.

### For your reference:

- You can also use intro play during playback. In this case, intro play after the current track has been played back.
- You can also use intro play for program play.

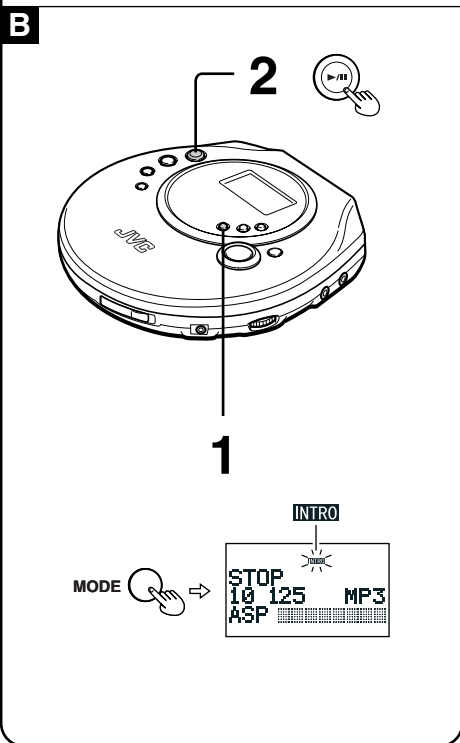
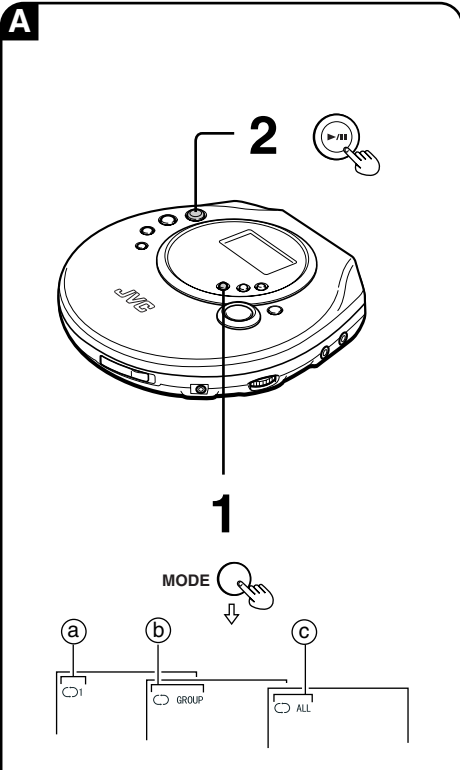

# Otros métodos de reproducción

## Reproducción repetida

Podrá reproducir repetidamente una melodía o un grupo (para MP3/WMA), o todas las melodías.

**1 Durante la reproducción o en el modo de parada, pulse MODE hasta que se encienda el indicador de repetición.**

- Ⓐ Repetición de 1 melodía
- Ⓑ Repetición de 1 grupo (MP3/WMA solamente)
- Ⓒ Repetición de todas las melodías

**2 Pulse ►/II .**

### Cancelación

Pulse MODE hasta que se apague el indicador de repetición y el aparato vuelva al modo de reproducción normal.

### Para su referencia:

La función repetida también puede utilizarse junto con la reproducción programada (exsepro repetición de 1 melodía).

## Reproducción de las introducciones

Se pueden reproducir sucesivamente los primeros 10 segundos de todas las melodías desde la primera canción.

La reproducción de introducciones se para después de reproducir la última melodía.

**1 En el modo de parada, pulse MODE hasta que parpadee “INTRO”**

**2 Pulse ►/II .**

La reproducción de las introducciones empezará desde la primera canción.

### Cancelación

Pulse MODE hasta que se apague “INTRO” y el aparato vuelva al modo de reproducción normal.

### Para su referencia:

- También podrá utilizar la reproducción de introducciones durante la reproducción. En este caso, reproducirá las introducciones después de haberse reproducido la melodía actual.
- También puede utilizar la reproducción de introducciones en la reproducción programada.

# Andere afspeelfuncties

## Herhaalde weergave

U kunt een enkel muziekstuk of een enkele groep (voor MP3/WMA) of alle muziekstukken.

**1 Druk tijdens afspelen of in de stopstand op de MODE afspeelfunctie-keuzetoets totdat de herhaal-aanduiding boven de cijfers oplicht.**

- Ⓐ Herhalen van 1 muziekstuk
- Ⓑ Herhalen van 1 groep (alleen voor MP3/WMA)
- Ⓒ Herhalen van alle muziekstukken

**2 Druk op ►/II.**

### Uitschakelen

Druk op de MODE toets totdat de herhaal-aanduiding dooft, dan komt het apparaat weer in de normale weergavestand.

### Nuttige tip:

U kunt de herhaalfuncties ook gebruiken tijdens programma-weergave (uitzonderen herhalen van 1 groep).

## Intro-weergave

U kunt de eerste 10 seconden van alle muziekstukken achtereenvolgens laten weergeven.

De intro-weergave stopt vanzelf na het laatste muziekstuk.

**1 Druk in de stopstand op de MODE afspeelfunctie-keuzetoets totdat “INTRO” gaat knipperen.**

**2 Druk op ►/II.**

De intro-weergave begint dan vanaf het eerste muziekstuk.

### Uitschakelen

Druk op de MODE toets totdat de “INTRO” aanduiding dooft, dan komt het apparaat weer in de normale weergavestand.

### Nuttige tips:

- U kunt de intro-weergave ook tijdens afspelen inschakelen. In dit geval begint de intro-weergave nadat het huidige muziekstuk is afgelopen.
- U kunt met de intro-weergave ook alleen het begin van alle geprogrammeerde muziekstukken beluisteren.

# Other Play Methods

## Title search (MP3/WMA only)

### File search (Alphabet search)

You can search a track title you want by specifying up to first five characters. For example, to search the track title "CHAMPION", you can specify "C", "CH", etc. In the following example, "CH" are specified.

- Note that search is made for the track title (file name) and not for the ID3 tag.

1

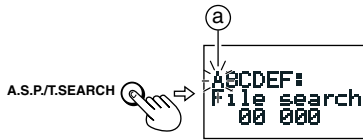

2 1), 2)

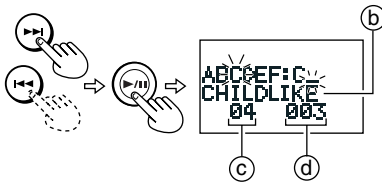

3)

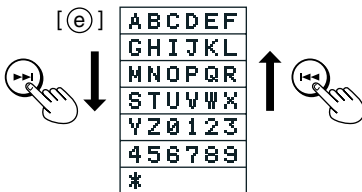

4), 5)



**1** In stop mode or during playback, press A.S.P./T.SEARCH.

Ⓐ "A" flashes.

**2** Enter the characters "CH", for example.

1) Press or repeatedly to select "C". ("C" flashes.)

2) Press or to enter "C".

Ⓑ The first track title that begins with "C".

Ⓒ Group number

Ⓓ Track number

- If no track title begins with "C", "NO File" is displayed. In this case, press to cancel the character.

- When you specify only the first letter of the track title, skip the following step 3), 4), 5) and proceed to **3** on page 23.

**3) Keep depressing until "GHIJKL:" is displayed for entering the next character "H". Each time or is kept depressing, the character set cyclically changes as shown.**

Ⓔ Character set

4) Press or to select "H".

5) Press or to enter "H".

- If no track title begins with "CH", "NO File" is displayed. In this case, press to cancel the character.

Ⓕ The first track title that begins with "CH".

(Go to page 23 for subsequent procedure)



## Búsqueda de melodía (MP3/WMA solamente)

### Búsqueda de archivos (Búsqueda por orden alfabético)

Podrá buscar el título de una melodía que desee escuchar especificando hasta los primeros cinco caracteres. Por ejemplo, para buscar el título de melodía "CHAMPION", podrá especificar "C", "CH", etc. En el ejemplo siguiente, se especifican "CH".

• Tenga presente que la búsqueda se efectúa para el título de la melodía (nombre de archivo) y no para la etiqueta ID3.

### 1 En el modo de parada o durante la reproducción, pulse A.S.P./T.SEARCH.

Ⓐ "A" parpadeará.

### 2 Introduzca, por ejemplo, los caracteres "CH".

1) Pulse ►►| o |◄◄ repetidamente para seleccionar "C".

("C" parpadeará.)

2) Pulse ►/|| para introducir "C".

Ⓑ El primer título de melodía que empieza por "C".

Ⓒ Número de grupo

Ⓓ Número de melodía

• Si no hay ningún título de melodía que pieza por "C", se visualizará "NO File". En este caso, pulse ■ para cancelar el carácter.

• Cuando especifique sólo la primera letra del título de la melodía, salte los pasos 3), 4), y 5) siguientes y continúe a partir de 3 de la página 24.

3) Sigán pulsando ►►| hasta que se visualice "GHIJKL:" para introducir el siguiente carácter "H".

Cada vez que siga pulsando ►►| o |◄◄, el carácter que se ajusta cíclicamente cambiará de la forma siguiente.

Ⓔ Juego de caracteres

4) Pulse ►►| o |◄◄ para seleccionar "H".

5) Pulse ►/|| para introducir "H".

• Si no hay ningún título de melodía que empiece por "CH", se visualizará "NO File". En este caso, pulse ■ para cancelar el carácter.

Ⓕ El primer título de melodía que empieza por "CH".

(Para el procedimiento subsiguiente, vea la página 24)

## Zoeken van een titel (Alleen voor MP3/WMA)

### Zoeken van een bestand (Alfabetisch zoeken)

U kunt een muziktitel opzoeken door de eerste vijf letters in te voeren. Wanneer u bijvoorbeeld de muziktitel "CHAMPION" wilt opzoeken, voert u "C", "CH" enz. in. In het volgende voorbeeld wordt "CH" ingevoerd.

• Merk op dat er gezocht wordt naar de muziktitel (bestandsnaam) en niet naar de ID3-tag.

### 1 Druk in de stopstand of tijdens afspelen op de A.S.P./T.SEARCH.

Ⓐ "A" begint te knipperen.

### 2 Voer de gewenste letters in, bijvoorbeeld "CH".

1) Druk enkele malen op de ►►| of |◄◄ en kies "C".

("C" begint te knipperen.)

2) Druk op de ►/|| om "C" in te voeren.

Ⓑ De eerste muziktitel die begint met een "C".

Ⓒ Groepnummer

Ⓓ Muziekstuknummer

• Als er geen muziktitel is die begint met een "C", verschijnt de aanduiding "NO File". In dit geval drukt u op de ■ om de ingevoerde letter te annuleren.

• Wanneer u alleen de eerste letter van de muziktitel wilt opgeven, kunt u de volgende stappen 3), 4) en 5) overslaan en doorgaan naar 3 op blz. 24.

3) Blijf op de ►►| drukken totdat "GHIJKL:" wordt aangegeven om de volgende letter "H" in te voeren.

Telkens als op de ►►| of |◄◄ wordt gedrukt, worden de letters achter elkaar doorlopen zoals getoond.

Ⓔ Lettergroep

4) Druk op de ►►| of |◄◄ en kies "H".

5) Druk op de ►/|| om "H" in te voeren.

• Als er geen muziktitel is die begint met een "CH", verschijnt de aanduiding "NO File". In dit geval drukt u op de ■ om de ingevoerde letter te annuleren.

Ⓕ De eerste muziktitel die begint met "CH".

(Ga door naar blz. 24 voor de verdere aanwijzingen.)

## Other Play Methods

### 3 1)



### 2)

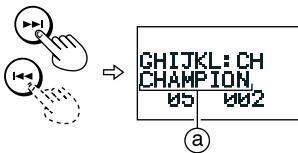

### 4



### 3 Select the track title you want.

1) Press **MODE**.

2) Press **▶▶** or **◀◀** to select the track title you want.

Ⓐ Track title changes.

- By pressing **SOUND**, you can scroll the track title. To cancel scrolling, press **SOUND** again.
- If there is only one track that begins with "CH", the track title does not change.

### 4 Press **▶/||**.

The selected track starts playback.

#### **Notes:**

- To exit the File search (Alphabet search) mode, press **■** or **A.S.P./T.SEARCH** repeatedly at any time to return to the normal display.
- When playback starts, the File search (Alphabet search) mode is automatically released.
- If you leave the unit for more than 30seconds during operation, the File search mode will be cancelled and the display returns to the normal one.

## Otros métodos de reproducción

### 3 Seleccione el título de melodía que desee.

- 1) Pulse **MODE**.
- 2) Pulse **▶▶** o **◀◀** para seleccionar el título de melodía que desee.

ⓐ Cambia el título de melodía.

- Pulsando **SOUND**, podrá desplazar el título de melodía. Para cancelar el desplazamiento, pulse de nuevo **SOUND**.
- Si sólo hay una melodía que empieza por "CH", el título de melodía no cambiará.

### 4 Pulse **▶/II**.

Se iniciará la reproducción de la melodía seleccionada.

#### **Notas:**

- Para salir de la búsqueda de archivos (búsqueda por orden alfabético), pulse repetidamente **■** o **A.S.P./T.SEARCH** en cualquier momento para volver a la visualización normal.
- Cuando comienza la reproducción, la búsqueda de archivos (búsqueda por orden alfabético) se desactiva automáticamente.
- Si deja la unidad durante más de 30 segundos durante la operación, se cancelará el modo de búsqueda de archivos y la visualización retornará a la normal.

## Andere afspeelfuncties

### 3 Kies de gewenste muziektitel.

- 1) Druk op de **MODE**.
- 2) Druk op de **▶▶** of **◀◀** om de gewenste muziektitel te kiezen.

ⓐ De muziektitel verandert.

- Druk op de **SOUND** om de muziektitel door het uitleesvenster te schuiven. Om het schuiven te stoppen, drukt u nog een keer op de **SOUND**.
- Als er slechts één muziektitel is die begint met "CH", zal de titel niet veranderen.

### 4 Druk op de **▶/II**.

Het afspelen van het gekozen muziekstuk begint.

#### **Omerkingen:**

- Om de bestand-zoekfunctie (alfabetisch zoeken) te verlaten, drukt u enkele malen op de **■** of **A.S.P./T.SEARCH** toets om terug te keren naar de normale aanduidingen.
- Wanneer het afspelen begint, wordt de bestand-zoekfunctie (alfabetisch zoeken) automatisch uitgeschakeld.
- Als u tijdens de procedure gedurende 30 seconden geen bedieningshandeling verricht, komt de bestand-zoekfunctie te vervallen en worden de normale aanduidingen weer in het uitleesvenster aangegeven.

## Other Play Methods

### Group search

You can search a group you want to play. Search is made for the group title (folder name) and not for the ID3 tag.

**1 In stop mode or during playback, press A.S.P./T.SEARCH two times.**

Ⓐ “G” flashes

**2 Press ►► or ◀◀ repeatedly until the group you want is displayed on the first line.**

- When you want to play from the first track of the group, skip the following **3** and **4**, and proceed to **5**.

**3 To specify a track in the group, keep depressing ►► or ◀◀ until the letter “T (Track)” is displayed.**

Ⓑ “T” flashes

- By pressing SOUND, you can scroll the group title and track title. To cancel scrolling, press SOUND again.

**4 Press ►► or ◀◀ until the track title you want is displayed on the first line.**

**5 Press ►/||.**

Playback starts from the selected track of the selected group.

When playback starts, the Group Search mode is automatically released.

### Notes:

- To exit the Group Search mode, press ■ or A.S.P./T.SEARCH at any time to return to the normal display.
- When you skip the above steps **3** and **4**, playback starts from the first track of the group you selected in step **2**.
- If you leave the unit for more than 30 seconds during operation, the group search mode will be cancelled and the display returns to the normal one.

**1**

A.S.P./T.SEARCH  
(two times)  
(dos veces)  
(tweemaal kort)

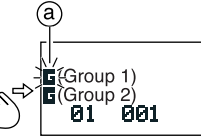

**2**

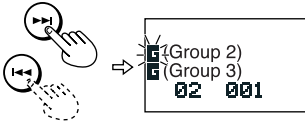

**3**

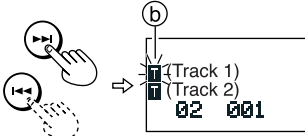

**4**

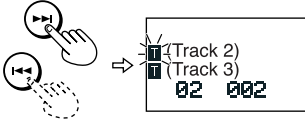

**5**



# Otros métodos de reproducción

## Búsqueda de grupos

Podrá buscar el grupo que desee reproducir. La búsqueda se realiza para el título del grupo (nombre de carpeta) y no para la etiqueta ID3.

**1 En el modo de parada o durante la reproducción, pulse A.S.P./T.SEARCH dos veces.**

ⓐ “G” parpadeará

**2 Pulse repetidamente ►►| o |◄◄ hasta que se visualice el grupo que desee en la primera línea.**

• Cuando desee reproducir desde la primera melodía del grupo, salte los pasos **3** y **4** siguientes, y continúe desde el paso **5**.

**3 Para especificar una melodía del grupo, siga pulsando ►►| o |◄◄ hasta que se visualice la letra “T” (Track=Melodía).**

ⓑ “T” parpadeará

• Pulsando SOUND, podrá desplazar el título del grupo y el título de la melodía. Para cancelar el desplazamiento, pulse de nuevo SOUND.

**4 Pulse ►►| o |◄◄ hasta que se visualice el título de melodía que desee en la primera línea.**

**5 Pulse ►/II.**

La reproducción comenzará desde la melodía seleccionada del grupo seleccionado.

Cuando comience la reproducción, se desactivará automáticamente el modo de búsqueda de grupo.

### Notas:

- Para salir de la búsqueda de grupo, pulse ■ o A.S.P./T.SEARCH en cualquier momento para volver a la visualización normal.
- Cuando salta los pasos **3** y **4** anteriores, la reproducción comienza desde la primera melodía del grupo que haya seleccionado en el paso **2**.
- Si deja la unidad durante más de 30 segundos durante la operación, se cancelará el modo de búsqueda de grupo y la visualización retornará a la normal.

# Andere afspeelfuncties

## Zoeken van een groep

U kunt ook een gewenste groep opzoeken om deze af te spelen.

Er wordt gezocht naar de groeptitel (mapnaam) en niet naar de ID3-tag.

**1 Druk in de stopstand of tijdens afspelen tweemaal op de A.S.P./T.SEARCH.**

ⓐ “G” begint te knipperen.

**2 Druk enkele malen op de ►►| of |◄◄ totdat de gewenste groep op de eerste regel wordt aangegeven.**

• Wanneer u bij het eerste muziekstuk van de groep wilt beginnen met afspelen, kunt u de volgende stappen **3** en **4** overslaan en doorgaan naar stap **5**.

**3 Om een bepaald muziekstuk in de groep te kiezen, houdt u de ►►| of |◄◄ ingedrukt totdat de letter “T” (Track=Muziekstuk) wordt aangegeven.**

ⓑ “T” begint te knipperen.

• Druk op de SOUND om de groeptitel en de muziektitel door het uitleesvenster te schuiven. Om het schuiven te stoppen, drukt u nog een keer op de SOUND.

**4 Druk op de ►►| of |◄◄ totdat de gewenste muziektitel op de eerste regel wordt aangegeven.**

**5 Druk op de ►/II.**

Het afspelen begint bij het gekozen muziekstuk van de gekozen groep.

Wanneer het afspelen begint, wordt de groepzoekfunctie automatisch uitgeschakeld.

### Omerkingen:

- Om de groep-zoekfunctie te verlaten, drukt u op de ■ of A.S.P./T.SEARCH om terug te keren naar de normale aanduidingen.
- Wanneer u de bovenstaande stappen **3** en **4** overslaat, begint het afspelen bij het eerste muziekstuk van de groep die u gekozen hebt in stap **2**.
- Als u tijdens de procedure gedurende 30 seconden geen bedieningshandeling verricht, komt de groepzoekfunctie te vervallen en worden de normale aanduidingen weer in het uitleesvenster aangegeven.

## Other Play Methods

### RESUME

This function allows you to listen from the beginning of the track that was lastly stopped.

To enable this function, set RESUME to "ON".  
Press ►/|| to resume playback.

- The setting (e.g. sound effect, etc.) are also resumed.
- To cancel this function, set RESUME to "OFF".

### Sound effect

You can enjoy various sound effects.

Each time you press SOUND, the sound effect changes as shown.

- Ⓐ ROCK
- Ⓑ POP
- Ⓒ FLAT
- Ⓓ CLASSIC
- Ⓔ JAZZ

### Hyper-Bass Sound effect

You can enjoy powerful bass sound.

#### To get the hyper-bass sound effect

Keep depressing SOUND. "HBS" will be displayed.  
Ⓕ for 1 second

#### To cancel the HBS effect

Keep depressing SOUND again. The display "HBS" will go out.

A

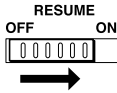

B



C

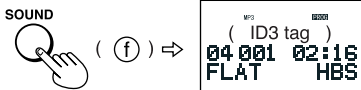

## Otros métodos de reproducción

### REANUDACIÓN (RESUME)

Esta función le permitirá escuchar desde el principio de la última melodía en la que se paró la reproducción.

Para habilitar esta función, ajuste RESUME en "ON". Pulse ►/|| para reanudar la reproducción.

• También se reanudan los ajustes (por ejemplo, el efecto sonoro, etc.).

Para cancelar esta función, ajuste RESUME en "OFF".

### Efecto sonoro

Podrá disfrutar de varios efectos sonoros.

Cada vez que pulse SOUND, el efecto sonoro cambiará de la forma siguiente.

- Ⓐ ROCK
- Ⓑ POP
- Ⓒ PLANA
- Ⓓ CLÁSICA
- Ⓔ JAZZ

### Efecto de sonido de graves muy acentuados (Hyper-Bass Sound)

Podrá obtener un sonido con graves muy potentes.

#### Para obtener el efecto de graves muy acentuados

Siga pulsando SOUND. Se visualizará "HBS".

Ⓘ durante 1 segundo

#### Para cancelar el efecto de HBS

Siga pulsando de nuevo SOUND. Desaparecerá la visualización de "HBS".

## Andere afspeelfuncties

### RESUME hervattingsfunctie

Met deze functie kunt u de weergave automatisch hervatten vanaf het begin van het muziekstuk waar de weergave werd gestopt.

Zet de RESUME schakelaar op "ON" om deze functie in te schakelen.

Druk op de ►/|| om de weergave te hervatten.

• De diverse instellingen (geluidseffect enz.) worden ook hervat.

Om de functie uit te schakelen, zet u de RESUME schakelaar op "OFF".

### Geluidseffect

U kunt genieten van diverse geluidseffecten.

Bij meermalen indrukken van de SOUND veranderen de geluidseffecten zoals aangegeven.

- Ⓐ ROCK
- Ⓑ POP
- Ⓒ NEUTRAAL
- Ⓓ KLASSIEK
- Ⓔ JAZZ

### HBS (Hyper-Bass Sound) bas-versterking

Gebruik deze functie voor een krachtige weergave van de bassen.

#### Inschakelen van het HBS-effect

Houd de SOUND ingedrukt. "HBS" verschijnt in het uitleesvenster.

Ⓘ gedurende één seconde

#### Uitschakelen van het HBS-effect

Houd de SOUND opnieuw ingedrukt. De "HBS" aanduiding verdwijnt.

**A**

A.S.P. indicator  
Indcador A.S.P.  
A.S.P. aanduiding

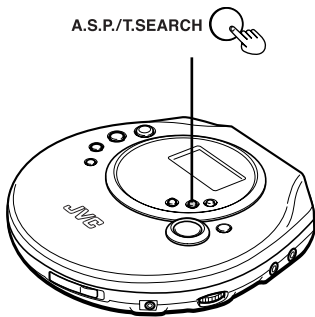
**B****C**

# Anti-Shock Protection

This function minimizes sound interruption caused by vibrations, by utilizing audio data that has been stored in the memory ahead of the following time:

For Audio CD: Up to 45 seconds worth (Anti-Shock Protection on/off selectable)

For MP3: Up to 140 seconds worth at 128 kbps (Anti-Shock Protection is fixed to on)

Normally, the "ASP" and the A.S.P. progress meters are displayed and the Anti-Shock Protection is in effect. **A**

When the disc is played, as the audio data gradually stored in the memory, the A.S.P. progress meter progresses. **B**

**a** Fully stored

## To cancel the Anti-Shock Protection (Audio CD only) **B**

Press the A.S.P./T.SEARCH button in stop mode or during playback.

"ASP OFF" appears on the display.

## To activate the Anti-Shock Protection again (Audio CD only)

To activate the Anti-Shock Protection again, press the A.S.P./T.SEARCH button once more.

### Notes:

- The Anti-Shock Protection can be enabled or disabled during play, and this may cause a slight interruption in the sound because the disc's rotational speed changes.
- Turning off the Anti-Shock Protection will save battery life more or less.



# Protección antichoques

Esta función minimiza la interrupción de sonido ocasionada por vibraciones, utilizando los datos de audio que han sido almacenados en la memoria por adelantado:

Para CD de audio: Hasta 45 segundos (La protección antichoques se puede activar/desactivar)

Para MP3: Hasta 140 segundos a 128 kbps (La protección antichoques está siempre activada)

Normalmente se visualizan el indicador "ASP" y el medidor de progreso A.S.P. y esto significa que la Protección antichoques está activada. **[A]**

Cuando se reproduce un disco, a medida que los datos de audio se almacenan gradualmente en la memoria, el medidor "A.S.P." va progresando. **[B]**

ⓐ Memoria completa

## Para cancelar la Protección antichoques (CD de audio solamente) **[C]**

Pulse el botón A.S.P./T.SEARCH en el modo de parada o durante la reproducción.

Aparecerá "ASP OFF" en el visualizador.

## Para activar la función de protección antichoques otra vez (CD de audio solamente)

Para activar la protección antichoques otra vez, pulse el botón A.S.P./T.SEARCH otra vez.

### Notas:

- La protección antichoques puede activarse o desactivarse durante la reproducción, y esto podrá ocasionar una ligera interrupción en el sonido porque cambia la velocidad de rotación del disco.
- Con la protección antichoques desactivada se ahorra energía de la batería en cierto modo.

# Anti-schok beveiliging

Deze beveiliging voorkomt het wegvallen van geluid door schudden of stoten tegen het apparaat, door weergave van de meest recente geluidgegevens die steeds in het buffergeheugen worden bewaard. De geheugenspeel duur is:

Voor audio-CD: Tot maximaal 45 seconden (anti-schok beveiliging kan worden in/uitgeschakeld)

Voor MP3: Tot maximaal 140 seconden bij 128 kbps (anti-schok beveiliging is altijd ingeschakeld)

Gewoonlijk zijn de "ASP" geheugenopslag-aanduiding en de A.S.P. voortgangmeters in het uitleesvenster zichtbaar, om aan te geven dat de Anti-schok beveiliging is ingeschakeld. **[A]**

Tijdens het afspelen van een disc worden de audiogegevens geleidelijk opgeslagen in het buffer geheugen en gaat de A.S.P. voortgangmeter verder vooruit. **[B]**

ⓐ Buffergeheugen vol

## Uitschakelen van de Anti-shok beveiliging (Alleen voor audio-CD) **[C]**

Druk tijdens afspelen of in de stopstand op de A.S.P./T.SEARCH toets.

"ASP OFF" verschijnt in het uitleesvenster.

## Weer inschakelen van de anti-schok beveiliging (Alleen voor audio-CD)

Druk nogmaals op de A.S.P./T.SEARCH toets om de anti-schok beveiliging weer in te schakelen.

### Omerkingen:

- De anti-schok beveiliging kan ook tijdens afspelen in- of uitgeschakeld worden, maar dit kan een kleine geluidsonderbreking veroorzaken omdat de rotatiesnelheid van de disc verandert.
- Schakel de anti-schok beveiliging uit wanneer u batterij-energie wilt besparen.

# Using the Remote Control

## Preparation:

Release the remote control from the HOLD mode. 

## How to use the remote control

### To start play

Press once during off or stop mode.

### To pause play

Press once during play.  
Press again to restart play.

### To stop play

Press once during play.

### To turn off the unit

Press during stop mode.

### Fast forward/reverse

#### Skip function

Press during play.  
+: Forward direction  
-: Reverse direction

#### Search function

Keep depressed during play.

### To adjust the volume

When adjusting the volume using the remote control, set the volume control on the unit to an appropriate position.

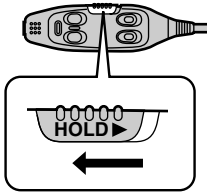
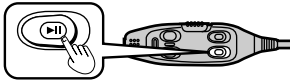
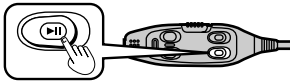
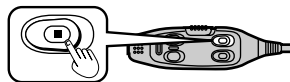
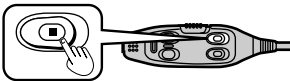
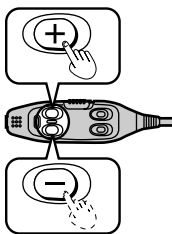
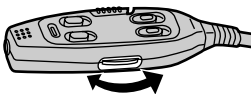
**A****B****C****D****E****F****G**

# Uso del control remoto

## Preparación:

Cancele el modo de retención (HOLD) del mando a distancia. 

---

## Cómo utilizar el control remoto

### Para empezar la reproducción

Púlselo una vez durante el modo de apagado o parada.

### Para hacer una pausa en la reproducción

Presione una vez durante la reproducción.

Presione otra vez para reanudar la reproducción.

### Para detener la reproducción

Púlselo una vez durante la reproducción.

### Para apagar la unidad

Pulse durante la reproducción.

### Avance / retroceso rápido

#### Función SKIP para saltar de una pieza a otra

Pulse esta tecla una vez durante la reproducción.

+: Dirección de avance

-: Dirección de retroceso

#### Función SEARCH para avanzar y retroceder dentro de una pieza

Mantenga esta tecla pulsada durante la reproducción.

### Ajuste del volumen

Para ajustar el volumen desde el control remoto, ajuste el control de volumen del aparato a la posición apropiada.

# Gebruik van de afstandsbediening

## Vorbereiding:

Zet de vergrendelfunctie (HOLD) van de afstandsbediening in de ontgrendelde stand. 

---

## Afspelen met de afstandsbediening

### Om het afspelen te laten beginnen

Eénmaal indrukken in de uitgeschakelde stand of stopstand.

### Om het afspelen kortstondig te onderbreken

Eénmaal indrukken tijdens het afspelen.

Nogmaals indrukken om het afspelen te hervatten.

### Om het afspelen te laten stoppen

Eénmaal indrukken tijdens het afspelen.

### Om het apparaat uit te schakelen

Druk deze knop in de stopstand in.

### Snel vooruit/terug

#### Overslaan

Druk gedurende het afspelen één keer op deze knop.

+: Vooruit

-: Terug

#### Zoekfunctie

Houd deze knop ingedrukt tijdens het afspelen.

### Volume bijstellen

Als u de geluidssterkte wilt regelen met de afstandsbediening, zult u eerst de volumeregelaar op het apparaat zelf in een goede gemiddelde stand moeten zetten.

# Using with an au- dio system

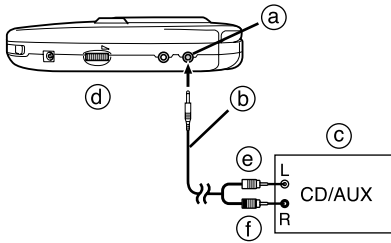

You can use an audio system by connecting it to the unit with a stereo connection cable (not included).

- Connect the cable to the amplifier after turning off its power.
- Do not connect the cable to the PHONO jacks on the amplifier.
- Obtain the optional connecting cable if the amplifier comes with mini-phone jacks.
- Adjust the volume level on the amplifier.
  - Ⓐ LINE OUT jack
  - Ⓑ Stereo connection cable (not included)
  - Ⓒ Amplifier
  - Ⓓ Right side panel of the unit
  - Ⓔ (White)
  - Ⓕ (Red)

**Note:**

To obtain original sound, set HBS to OFF. Also, set the sound effect to "FLAT". (see page 27)

# Utilización con un sistema de audio

Podrá emplear un sistema de audio conectándolo a la unidad con un cable estéreo de conexión (no se suministra).

- Conecte el cable al amplificador después de haber desconectado su alimentación.
- No conecte el cable a las tomas PHONO del amplificador.
- Obtenga el cable de conexión opcional si el amplificador dispone de miniclavijas tipo fonográfico.
- Ajuste el nivel del volumen en el amplificador.
  - Ⓐ Toma LINE OUT
  - Ⓑ Cable de conexión estéreo (no suministrado)
  - Ⓒ Amplificador
  - Ⓓ Panel lateral del aparato
  - Ⓔ (Blanco)
  - Ⓕ (Rojo)

## Nota:

Para obtener el sonido original, mueva HBS a OFF. Ajuste también el efecto sonoro en "FLAT". (Vea la página 28)

# Gebruik met een audiosysteem

U kunt een audiosysteem gebruiken door dit met behulp van een stereo-aansluitkabel (niet bijgeleverd) op het apparaat aan te sluiten.

- Schakel de versterker uit en sluit dan de kabel aan op de versterker.
- Sluit de kabel niet aan op de PHONO aansluitingen op de versterker.
- Gebruik de los verkrijgbare speciale aansluitkabel indien de versterker voorzien is van mini-telefoonstekker ingangen.
- Stel het volumeniveau in op de versterker.
  - Ⓐ LINE OUT aansluiting
  - Ⓑ Stereo-aansluitkabel (niet bijgeleverd)
  - Ⓒ Versterker
  - Ⓓ Zijpaneel van het apparaat
  - Ⓔ (Wit)
  - Ⓕ (Rood)

## Omerking:

Om de oorspronkelijke klank te horen, zet u de HBS basversterkingsknop op OFF. Zet tevens het geluidseffect op "FLAT". (Zie blz. 28.)

# Concerning Compact Discs

Only compact discs bearing this mark can be used with this unit. **A**



However, continued use of irregular shape CDs (heart-shape, octagonal, etc.) can damage the unit. **B**  
CD-R and CD-RW discs recorded with the audio CD format can be played back, though some may not be played back because of the disc characteristics or recording condition.

**How to remove a disc from its case** **C**

**How to store the disc in its case** **D**

**How to hold a disc** **E**

**If the disc surface is dirty** **F**

**How to hold a disc** **G**

**If the disc surface is dirty** **H**

Wipe it with a damp cloth and then wipe dry. Wipe from the center toward the outer edge.

**If moisture has formed on a disc**

When moisture has formed because the disc was brought suddenly into a warm room from a cold environment, wipe off the moisture using a soft dry cloth.

**When storing discs**

Avoid locations which are

- Exposed to direct sunlight.
- Susceptible to high levels of humidity or dust.
- Directly exposed to heat from a heating appliance.
- On top of a car dashboard or near the rear window.

**Handling precautions**

- On the label side (the side with writing)  
Do not write anything using a pencil, ball-point pen, etc. Do not use adhesive paper or labels.
- On the disc (shiny) side  
Handle this side carefully to keep it free from fingerprints or scratches. Do not use record cleaners, solvents, etc.
- Do not attach labels or stickers to CDs.  
Do not use CDs with exposed adhesive from tape or left over peeled off stickers.
- Do not use scratch-proof protectors or covers other than those specified for use with this unit.

**A**

**B**



**C**

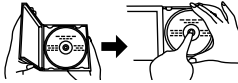

**D**

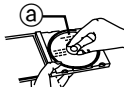

**E**

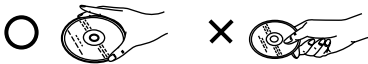

**F**

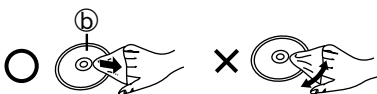

# Acerca de los discos compactos

Sólo los discos compactos que tengan esta marca podrán utilizarse en este aparato. **A**

Sin embargo, la utilización continua de discos compactos de formas irregulares (forma de corazón, octagonales, etc.) puede estropear el aparato. **B**

Los discos CD-R y CD-RW grabados con el formato de CD de audio pueden reproducirse, aunque algunos podrán no hacerlo debido a las características del disco o a las condiciones de la grabación.

## Cómo extraer un disco de su caja **C**

### Cómo guardar un disco en su caja **D**

Ⓐ Lado de la etiqueta hacia arriba

### Cómo sujetar un disco **E**

#### Si la superficie del disco está sucia **F**

ⓑ Superficie de reproducción (superficie brillante)

Límpiala con un paño húmedo y luego séquela.

Limpie desde el centro hacia la circunferencia exterior.

#### Si se ha formado humedad en un disco

Cuando se ha formado humedad debido a que el disco ha sido llevado repentinamente de un lugar frío a otro caliente, quite la humedad con un paño suave y seco.

#### Cuando guarde discos

Evite los lugares

- Expuestos a la luz directa del sol.
- Susceptibles de tener altos niveles de humedad y polvo.
- Expuestos directamente al calor de un aparato de calefacción.
- Sobre el salpicadero de un automóvil o cerca de una ventana.

#### Precauciones de manejo

- En el lado de la etiqueta (el lado con escritura)  
Tenga cuidado para no manchar este lado con huellas dactilares ni rayarlo. No utilice limpiadores de discos, disolventes, etc.
- En el lado del disco (lado brillante)  
Tenga cuidado para no manchar este lado con huellas dactilares ni rayarlo. No utilice limpiadores de discos, disolventes, etc.
- No ponga etiquetas ni pegatinas en los discos compactos.  
No utilice discos compactos que tengan adhesivo de cinta adhesiva expuesto o restos de pegatinas despegadas.
- No utilice cubiertas ni protectores a prueba de rayado que no sean aquellos especificados para ser utilizados con este sistema.

# Informatie over compact discs

In dit apparaat kunt u alleen compact discs gebruiken die voorzien zijn van dit opschrift. **A**

Continu gebruik van CD's met een onregelmatige vorm (hartvormig, achthoekig, enz.) kan echter het apparaat beschadigen. **B**

CD-R en CD-RW discs die zijn opgenomen in het audio-CD-formaat kunnen worden afgespeeld. Afhankelijk van de eigenschappen van de disc en de opnamecondities is het echter mogelijk dat sommige discs niet afgespeeld kunnen worden.

## Om een CD uit haar doos te verwijderen **C**

### Om de CD weer in haar doos op te bergen **D**

Ⓐ Kant met label erop

### Vastpakken van een CD **E**

#### Als er vuil aan een disc kleeft **F**

ⓑ Afspeeloppervlak (glanzend oppervlak)

Veeg de disc schoon met een vochtig doekje en droog de disc daarna af. Veeg altijd vanuit het midden naar de rand toe.

#### Als er vocht op een disc is gecondenseerd

Als een disc vanuit de kou plotseling in een warme omgeving wordt gebracht, kan de disc beslaan; veeg dan voor het afspelen het condensvocht weg met een zacht droog doekje.

#### Wanneer u CD's opbergt

Vermijd dan plaatsen die

- Aan direct zonlicht zijn blootgesteld.
- Onderhevig zijn aan grote vochtigheid of veel stof.
- Direct blootgesteld zijn aan de hitte van een verwarmingstoestel.
- Op het dashboard of dicht bij de achterraut in een auto.

#### Voorzorgsmaatregelen voor het hanteren van CD's

- Op de labelkant (de bedrukte kant)  
Schrijf niet met een potlood, balpen, etc. op de labelkant van CD's en plak er nooit etiketten of stickers op.
- Op de afspeelkant (glanzende kant)  
Behandel deze kant voorzichtig, zodat er geen vingerafdrukken of krassen op terechtkomen. Gebruik nooit schoonmaakmiddelen bestemd voor grammofoonplaten, oplosmiddelen, etc.
- Kleef geen etiketten of stickers op CD's. Gebruik geen CD's met blootgestelde kleefstof van plakband of achtergebleven kleefstof van afgepelde stickers.
- Gebruik geen tegen krassen bestaande beschermers of deksels, behalve deze welke voor gebruik met dit systeem zijn voorgeschreven.

# Cautions

## Rechargeable batteries

- Only the BN-R1211 battery can be recharged.
- If the power delivered by the batteries lasts for a very short time after recharging, it means that the batteries' service life is over. Do not use them any more.
- Recharging already charged batteries will shorten their service life.
- When recharging batteries for the first time or when they have not been used for a long period of time, the play time may be shorter than usual. In a case like this, repeatedly recharge and discharge the batteries. This will restore them to their regular state.
- Do not allow any metal objects to touch the terminals of rechargeable batteries since this may cause short-circuiting which is dangerous.
- Do not peel off the plastic covering on the rechargeable batteries. Short-circuiting may occur which is dangerous.

## Dry cell batteries/rechargeable batteries

To prevent damage to the batteries and electrolyte leakage, heed the following points.

- Align the  $\oplus$  and  $\ominus$  polarities properly when inserting the batteries.
- Do not mix different types or makers of batteries or old and new batteries.
- Remove the batteries if you do not plan to use the unit for a long period of time.
- Do not throw batteries into a fire, and do not short-circuit, disassemble or subject them to excessive heat.
- Do not attempt to recharge dry cell batteries.

## Carrying dry cell batteries/rechargeable batteries around

When putting dry cell or rechargeable batteries in a pocket or bag, ensure that no other metal objects such as a necklace are placed together with them. Contact with metal may cause short-circuiting which, in turn, may cause a fire.

## When purchasing rechargeable batteries

As a safety precaution, the portable CD players made by JVC have a construction designed to make it impossible to recharge ordinary batteries.

To use rechargeable batteries, be absolutely sure to purchase the rechargeable Ni-Cd batteries designed especially for this unit.

### Special rechargeable Ni-Cd batteries:

#### BN-R1211 (set of 2)

For details, check with your dealer.

Special rechargeable batteries



Ordinary dry cell batteries/rechargeable batteries



### Notice about the rechargeable battery

The battery is designated recyclable.  
Please follow your local recycling regulations.

## AC adaptor

- Handle the AC adaptor carefully. Improper handling is dangerous.
  - Do not touch it with wet hands.
  - Do not place heavy objects on top of it.
  - Do not forcibly bend it.
- Be sure to connect only the AC adaptor provided with the unit.
- Disconnect the AC adaptor from the power outlet if the unit is not going to be used for a long time.

## Unit

### No altering or remodeling

This can cause malfunctioning.

### No dropping or strong impacts

This may damage the unit.

### Locations to be avoided

Avoid using the unit in the following locations since they can cause malfunctioning.

1. Bathrooms and other moisture-prone places.
2. Warehouses and other dusty places
3. Very hot places near heating appliances, etc.

### Do not leave the unit exposed to direct sunlight for long periods of time

This may deform or discolor the cabinet and may also cause malfunctioning.

## Listening precautions

- Do not play your headphones at a high volume. Hearing experts advise against continuous extended play.
- If you experience a ringing in your ears, reduce volume or discontinue use.
- Even if your headphones or earphones are an open-air type designed to let you hear outside sounds, don't turn up the volume so high that you can't hear what's around you.
- You should use extreme caution or temporarily discontinue use in potentially hazardous situations.
- Even if your headphones is an open-air type designed to let you hear outside sounds, don't turn up the volume so high that you can't hear what's around you.



# Precauciones

## Baterías recargables

- Sólo las baterías BN-R1211 pueden cargarse.
- Si la alimentación suministrada por las baterías dura muy poco después de cargarlas, esto significa que la duración de servicio de las baterías ha terminado. No las utilice más.
- La carga de baterías que ya están cargadas reduce su duración de servicio.
- Cuando cargue las baterías por primera vez o después de no haberlas utilizado durante mucho tiempo, el tiempo de reproducción podrá ser inferior al normal. En un caso como éste, cargue y descargue repetidamente las baterías. Así recuperarán su estado normal.
- No permita que ningún objeto metálico entre en contacto con los terminales de las baterías recargables porque podría producirse un peligroso cortocircuito.
- No pelee la cubierta de plástico de las baterías recargables. Podrían producirse cortocircuitos que son peligrosos.

## Pilas secas/baterías recargables

Para evitar estropear las pilas/baterías y las fugas de electrolito, siga los consejos siguientes:

- Alinee correctamente las polaridades  $\oplus$  y  $\ominus$  cuando inserte las pilas/baterías.
- No mezcle diferentes tipos o marcas de pilas/baterías, ni tampoco pilas/baterías viejas con nuevas.
- Extraiga las pilas/baterías si no piensa utilizar el aparato durante un largo período de tiempo.
- No tire las pilas/baterías al fuego, y no las cortocircuite, desmonte o someta a un calor excesivo.
- No trate de cargar la pilas secas.

## Para llevar pilas secas/baterías recargables

Cuando ponga las pilas secas/baterías recargables en un bolsillo o bolso, asegúrese de no poner otros objetos metálicos como, por ejemplo, un collar con ellas. El contacto con metales podría causar un cortocircuito que a la vez podría causar un incendio. Asegúrese del llevar las baterías recargables en la caja suministrada con ese propósito.

## Cuándo comprar baterías recargables

Como medida de precaución, los reproductores de discos compactos hechos por nuestra compañía tienen un diseño de construcción que imposibilita la carga de las pilas.

Para utilizar baterías recargables, asegúrese de adquirir las baterías recargables de Ni-Cd diseñadas especialmente para este aparato.

### Baterías recargables de Ni-Cd especiales:

#### BN-R1211 (juego de dos)

Para conocer más detalles, póngase en contacto con su concesionario.

Baterías recargables especiales



Pilas secas/baterías recargables normales

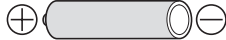

### Aviso acerca de la batería recargable

La batería ha sido designada como reciclable. Siga los reglamentos de reciclamiento locales.

## Adaptador de CA

- Maneje el adaptador de CA cuidadosamente. Un manejo inapropiado podría ser peligroso.
  - No lo toque con las manos mojadas.
  - No ponga objetos pesados sobre él.
  - No lo doble a la fuerza.
- Asegúrese de conectar solamente el adaptador de CA suministrado con el aparato.
- Desconecte el adaptador de CA de la toma de corriente si el aparato no va a ser utilizado durante mucho tiempo.

## Aparato

### No lo altere ni modifique

Esto podría causar averías.

### No lo deje caer ni lo golpee

Esto podría estropear el aparato.

### Lugares de deberán evitarse

Evite utilizar el aparato en los lugares siguientes porque podrían producirse averías.

1. Cuartos de baño u otros lugares propensos a la humedad.
2. Almacenes y otros lugares polvorientos.
3. Lugares muy calurosos cerca de aparatos de calefacción, etc.

### No deje el aparato expuesto a los rayos directos del sol durante mucho tiempo.

Esto podría deformar o decolorar la caja y también podría causar averías.

## Precauciones al escuchar

- No haga funcionar sus auriculares a alto volumen. Los entendidos en el oído aconsejan contra una audición prolongada y continua.
- Si Vd. experimenta un silbido en sus oídos, reduzca el volumen o descontinúe el uso.
- Aunque sus auriculares o cascos auriculares sean de tipo abierto para permitirle oír sonidos exteriores, no suba el volumen demasiado de forma que ya no se oiga lo que sucede a su alrededor.
- Tenga extrema precaución o eventualmente interrumpa su uso en situaciones potencialmente peligrosas.
- Aun cuando sus auriculares sean de un diseño de tipo al aire libre, para permitirle oír sonidos exteriores, no suba el volumen tan alto que Vd. no pueda oír lo que pasa a su alrededor.

# Voorzorgsmaatregelen

## Opladbare batterijen

- Alleen de BN-R1211 batterijen kunnen opnieuw opgeladen worden.
- Als de gebruiksduur van de batterijen na volledig opladen uiterst kort wordt, zijn de batterijen versleten. Gebruik deze batterijen niet meer.
- Als u reeds opgeladen batterijen nogmaals oplaadt, zal hun levensduur korter worden.
- Wanneer u de batterijen voor de eerste keer oplaadt of deze na een lange periode van niet-gebruik opnieuw oplaadt, kan hun gebruiksduur korter zijn dan normaal. In zo'n geval dient u de batterijen herhaaldelijk op te laden en te ontladen. Hierdoor zullen zij hun normale gebruiksduur terugkrijgen.
- Pas op dat metalen voorwerpen niet in aanraking komen met de polen van de oplaadbare batterijen, daar dit gevaarlijke kortsluiting kan veroorzaken.
- Ga ook na of gebruikte batterijen met het hercycleringsymbool (drie pijlen) kunnen worden teruggegeven bij de winkel waar u deze heeft aangekocht.



**Niet weggooien,  
maar inleveren  
als KCA.**



## Droge batterijen/oplaadbare batterijen

Neem de volgende punten in acht om beschadiging van de batterijen en lekkage van elektrolyt te voorkomen.

- Plaats de batterijen met hun ⊕ en ⊖ polariteiten in de juiste richting.
- Gebruik nooit batterijen van verschillend type of verschillend fabrikaat door elkaar. Gebruik nooit oude en nieuwe batterijen door elkaar.
- Verwijder de batterijen wanneer u het apparaat voor geruime tijd niet gaat gebruiken.
- Gooi batterijen nooit in het vuur. Sluit de batterijen niet kort, neem ze niet uit elkaar en stel ze niet bloot aan hoge temperaturen.
- Probeer niet droge batterijen opnieuw op te laden.

## Meenemen van droge batterijen/oplaadbare batterijen

Wanneer u droge of oplaadbare batterijen in een zak of draagtas plaatst, plaats deze dan niet samen met een hals snoer of andere metalen voorwerpen. Contact met metaal kan kortsluiting en eventueel brand veroorzaken.

Wanneer u oplaadbare batterijen meeneemt, plaats deze dan in ieder geval in de speciaal daarvoor bijgeleverde tas.

## Wanneer u oplaadbare batterijen koopt

Uit veiligheidsoverwegingen zijn de CD-spelers van JVC zo ontworpen dat gewone batterijen er niet mee kunnen worden opgeladen. Wanneer u oplaadbare batterijen gebruikt, koop dan in ieder geval de oplaadbare Ni-Cd batterijen die speciaal voor dit apparaat zijn ontworpen.

**Speciale oplaadbare Ni-Cd batterijen:  
BN-R1211 (set van 2 stuks)**

Voor details, raadpleeg uw dealer.

Speciale oplaadbare  
batterijen



Gewone droge batterijen/  
oplaadbare batterijen

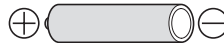

**Opmerking betreffende de oplaadbare batterij**  
De batterij is recyclebaar. Volg a.u.b. de plaatselijke recycling voorschriften op.

## Netspanningsadapter

- Behandel de netspanningsadapter voorzichtig. Onjuiste behandeling is gevaarlijk.
  - Niet met natte handen aanraken.
  - Geen zware voorwerpen erop plaatsen.
  - Niet met geweld buigen.
- Gebruik uitsluitend de netspanningsadapter die bij dit apparaat is bijgeleverd.
- Verwijder de stekker van de netspanningsadapter uit het stopcontact wanneer u het apparaat voor geruime tijd niet gaat gebruiken.

## Hoofdapparaat

**Niet wijzigen of omvormen**

Dit kan foutieve werking veroorzaken.

**Niet laten vallen of aan sterke schokken blootstellen**

Hierdoor kan het apparaat beschadigd raken.

**Te vermijden plaatsen**

Om defecten te voorkomen, gebruik het apparaat niet op de volgende plaatsen.

1. Badkamers of andere vochtige plaatsen.
2. Opslagplaatsen of andere stoffige omgevingen.
3. Zeer hete plaatsen zoals dicht bij verwarmingstoestellen, etc.

**Stel het apparaat niet voor lange tijd bloot aan direct zonlicht**

Hierdoor kunnen de buitenpanelen verkleuren of vervormd raken en kan beschadiging worden veroorzaakt.

## Voorzorgsmaatregelen bij luisteren via de hoofdtelefoon

- Zet het volume niet te hoog wanneer u door de hoofdtelefoon naar muziek luistert. Oorartsen raden het af om lang aan een stuk door de hoofdtelefoon naar muziek te luisteren.
- Zet het volume lager of stop een tijdje met luisteren, indien u "bijgeluiden" gaat horen.
- Luister niet via de hoofdtelefoon bij het besturen van een motorvoertuig. Dit brengt de verkeersveiligheid in gevaar en is bovendien op veel plaatsen verboden.
- Neem de grootst mogelijke voorzichtigheid in acht of schakel het apparaat uit in potentieel gevaarlijke situaties.
- Zelfs wanneer u hoofdtelefoon zo is ontworpen dat u nog geluiden van buitenaf kunt horen, moet u het volume niet zo hoog draaien, dat u niet meer hoort wat er om u heen gebeurt.

# Troubleshooting

Before requesting service for this unit, check the chart below for a possible cause of the problem you are experiencing. Some simple checks or a minor adjustment on your part may eliminate the problem and restore proper operation. If you are in doubt about some of the check points, or if the remedies indicated in the chart do not solve the problem, refer to the directory of Authorized Service Centers (enclosed with this unit) to locate a convenient service center, or consult your dealer for instructions.

Problem	Check this
Does not turn on.	<ul style="list-style-type: none"> <li>• Are the batteries charged?</li> <li>• Is the AC adaptor securely connected?</li> <li>• Is the HOLD switch set to OFF position?</li> </ul>
Cannot close cover.	Is the disc properly secured in place?
Cannot play discs.	<ul style="list-style-type: none"> <li>• Is the disc properly secured in place?</li> <li>• Is there moisture condensation on the lens? (Wait for about an hour and then try again.)</li> <li>• Are MP3/WMA files recorded on the disc?</li> <li>• Do MP3 files have the extension code—.mp3?</li> <li>• Do WMA files have the extension code—.wma?</li> <li>• Are MP3/WMA files recorded in the format compliant with ISO 9660?</li> </ul>
Cannot hear music—too noisy.	<ul style="list-style-type: none"> <li>• Is the headphone correctly connected?</li> <li>• Is the plug dirty? (Wipe away dirt on the plug.)</li> <li>• Are you playing a compatible disc? While playing a non-MP3/WMA file, you will hear a noise. (Note it may not be a MP3/WMA file although it has the extension code—.mp3/.wma.)</li> </ul>
TV picture is distorted. Radio reception is noisy.	Are you using the unit body too near a TV or tuner? (If the TV or tuner is connected to a simple indoor antenna, connect it to an outdoor antenna.)

# Maintenance

## Maintaining the unit

Wipe the unit with a soft cloth. Remove stubborn dirt using a cloth which has been dipped in water or soapy water and wrung out, and then wipe dry.

- If you intend to use a chemically treated cleaning cloth, read its directions first.
- Do not use alcohol or paint thinners.

## Maintaining the lens

Open the lid and clean the lens as shown in the figure. Use a cotton swab to gently wipe off any finger-prints. Recommended product: Lens cleaner kit

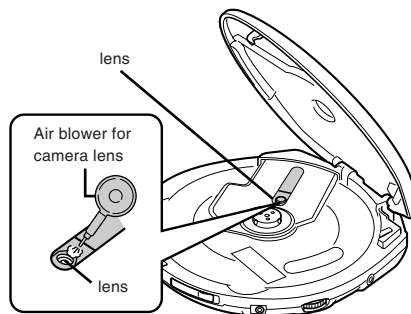

# Solución de problemas

Antes de llevar a reparar la unidad, compruebe que no aparezca la causa de su problema en la siguiente tabla. Tal vez consiga solucionar el problema haciendo tan sólo algunas pequeñas comprobaciones o ajustes.

Si tiene alguna duda sobre las explicaciones de la tabla o no consigue solucionar el problema siguiendo los consejos indicados en la tabla, busque un servicio técnico en el directorio de servicios técnicos autorizados (que se adjunta con la unidad) o póngase en contacto con su distribuidor.

Problema	Compruebe esto
<b>No se conecta.</b>	<ul style="list-style-type: none"> <li>• ¿Están cargadas las baterías?</li> <li>• ¿Está firmemente conectado el adaptador de CA?</li> <li>• ¿Está el interruptor HOLD en la posición OFF?</li> </ul>
<b>No se puede cerrar la tapa.</b>	¿Está el disco bien asegurado en su lugar?
<b>No se pueden reproducir discos.</b>	<ul style="list-style-type: none"> <li>• ¿Está el disco bien asegurado en su lugar?</li> <li>• ¿Se ha condensado humedad en la lente? (Espere una hora aproximadamente e intente de nuevo.)</li> <li>• ¿Hay grabados archivos MP3/WMA en el disco?</li> <li>• ¿Tienen los archivos MP3 el código de extensión—.mp3?</li> <li>• ¿Tienen los archivos WMA el código de extensión—.wma?</li> <li>• ¿Están los archivos MP3/WMA grabados con un formato en conformidad con ISO 9660?</li> </ul>
<b>No se puede oír la música, hay demasiado ruido.</b>	<ul style="list-style-type: none"> <li>• ¿Están los auriculares conectados correctamente?</li> <li>• ¿Están sucias las clavijas? (Limpie el conector de cualquier suciedad)</li> <li>• ¿Está reproduciendo un disco compatible? Mientras reproduzca un archivo que no sea MP3/WMA, oírá ruido. (Tenga en cuenta que quizás no esté reproduciendo un archivo MP3/WMA aunque éste tenga el código de extensión—.mp3/.wma.)</li> </ul>
<b>La imagen de TV está distorsionada. La recepción de la radio tiene ruido.</b>	¿Está usted utilizando el aparato demasiado cerca de un televisor o un sintonizador? (Si el televisor o el sintonizador está conectado a una antena interior sencilla, conéctelo a una antena exterior.)

## Mantenimiento

### Mantenimiento del aparato

Limpie el aparato con un paño suave. Quite las manchas difíciles con un paño humedecido en agua sola o en agua con jabón y bien escurrido, y luego pase un paño seco para secarlo.

- Si intenta utilizar un paño de limpieza químico, lea primera estas instrucciones.
- No utilice alcohol ni diluyentes de pintura.

### Mantenimiento de la lente

Abra la tapa y limpie la lente como se muestra en la figura.

Utilice un palillo con algodón para limpiar cuidadosamente las huellas dactilares.

Producto recomendado: Juego limpiador de lentes

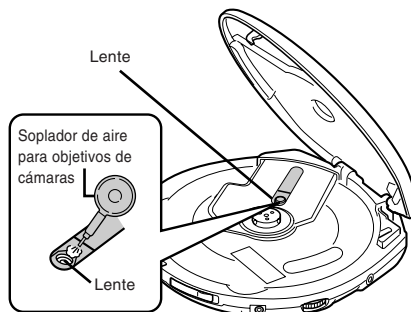

# Verhelpen van storingen

oorzaak van het probleem kunt vinden. Misschien kunt u met enkele eenvoudige controles of bijstellingen het probleem oplossen, zodat het apparaat weer goed werkt.

Als u twijfelt over sommige controles of als de oplossingen die in de tabel worden genoemd het probleem niet verhelpen, neemt u contact op met het dichtstbijzijnde servicecentrum in de lijst die bij het apparaat is geleverd of met de verkoper.

Storing	Controleer het volgende
Het apparaat werkt niet.	<ul style="list-style-type: none"><li>• Zijn de batterijen wel opgeladen?</li><li>• Is de netspanningsadapter stevig aangesloten?</li><li>• Staat de HOLD toetsblokkeerknop niet in de OFF stand?</li></ul>
Het deksel opent niet niet.	Zit de CD goed vast op zijn plaats?
De CD kan niet afgespeeld worden.	<ul style="list-style-type: none"><li>• Zit de CD goed vast op zijn plaats?</li><li>• Is er vocht (condens) op de lens?</li></ul> (Wacht ongeveer een uur en probeer dan opnieuw.) <ul style="list-style-type: none"><li>• Zijn er MP3/WMA bestanden op de disc opgenomen?</li><li>• Zijn de MP3 bestanden voorzien van de bestandsextensie .mp3?</li><li>• Zijn de WMA bestanden voorzien van de bestandsextensie .wma?</li><li>• Zijn de MP3/WMA bestanden opgenomen in een formaat dat voldoet aan ISO 9660?</li></ul>
Muziek is moeilijk te horen vanwege te veel ruis.	<ul style="list-style-type: none"><li>• Is de hoofdtelefoon juist aangesloten?</li><li>• Zijn de stekkers vuil? (Houd de stekker stofvrij)</li><li>• Speelt u een geschikte disc af? Bij het afspelen van een niet-MP3/WMA bestand hoort u stoorgeluiden. (Merk op dat een bestand de bestandsextensie .mp3/.wma kan hebben, maar dat het toch geen MP3/WMA bestand is.)</li></ul>
Ruis op de radio of storing op TV.	Wordt dit apparaat te dicht bij een TV of tuner gebruikt? (Als de TV of tuner op een eenvoudige binnenantenne is aangesloten, dient u deze op een buitenantenne aan te sluiten.)

## Onderhoud

### Onderhoud van het apparaat

Veeg de buitenpanelen schoon met een zachte doek. Verwijder hardnekkige vlekken met behulp van een doek, die u in water of in een oplossing van water en zeep dompelt en dan goed uitwringt. Veeg daarna droog met een droge doek.

- Als u een chemische schoonmaakdoek gebruikt, lees dan eerst goed de bijbehorende gebruiksinstructies.
- Gebruik nooit alcohol of verfverduiners.

### Onderhoud van de lens

Open het deksel en reinig de lens zoals is afgebeeld.

Gebruik een wattenstokje om vingerafdrukken van de lens te verwijderen.

Aanbevolen product: Lens-reinigingsset.

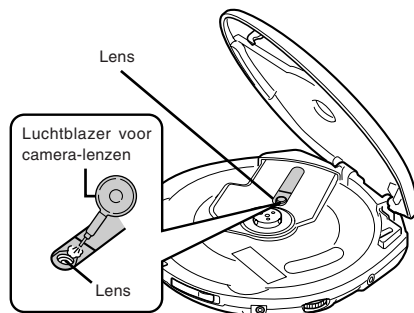

# Specifications

## Portable CD Player

Type	: Compact disc player
Signal detection system	: Non-contact optical pickup (semiconductor laser)
Pickup system	: 3 beam laser
Number of channels	: 2 channels (stereo)
Frequency response	: 20 Hz to 20 000 Hz
Wow & flutter	: Unmeasurable
Output	: Headphone (3.5 mm dia. stereo × 1) 9 mW/ch at 10 % THD/16 Ω matching impedance (16 Ω to 1 kΩ) LINE OUT (3.5 mm dia. stereo × 1) 0.6 V/50 kΩ
Duration of battery (with Anti-Shock Protection OFF)	: Approx. 3 hours when using two rechargeable batteries (BN-R1211) charged for 10 hours Approx. 20 hours when using two alkaline batteries (LR6- Panasonic) Approx. 40 hours when using two alkaline batteries and two external alkaline batteries together.
Power requirements	: DC 3 V ("R6" size battery × 2) DC 2.4 V (rechargeable battery × 2) DC IN 4.5 V
Dimensions (W×H×D)	: 138.5 mm × 31 mm × 145 mm (Excluding buttons and controls)
Mass	: Approx. 255 g (without batteries)

## AC adaptor

Input power source	: AC 230 V, 50 Hz
Output voltage	: DC 4.5 V, 600 mA

\* Design and specifications are subject to change without notice.

# Especificaciones

## Reproductor CD portátil

Tipo	: Reproductor de CD compacto
Sistema de detección de señales	: Fonocaptor óptico sin contacto (semiconductor láser)
Sistema fonocaptor	: Rayo láser de 3 haces
Número de canales:	: 2 canales (estereofónico)
Respuesta de frecuencia:	: de 20 Hz a 20 000 Hz
Lirio y tremolación	: Inmensurable
Salida	: Audífono (3,5 mm. de diám., estéreo × 1) 9 mW por canal a 10 % THD/16 Ω (16 Ω a 1 kΩ) LINE OUT (3,5 mm. de diám., estéreo × 1) 0,6 V/50 kΩ
Duración de la pila (Protección antichoque OFF)	: 3 horas aprox. cuando se utilizan las baterías recargables (BN-R1211) cargada durante 10 horas 20 horas aprox. cuando se utilizan dos pilas alcalinas (LR6 de Panasonic) 40 horas approx. cuando se utilizan dos pilas alcalinas y dos externo pilas alcalinas.
Requisitos de energía	: 3 V CC ("R6" × 2) 2,4 V CC (pila recargable × 2) DC IN 4,5 V
Dimensiones (A × Alt. × P)	: 138,5 mm × 31 mm × 145 mm (Excluyendo botones y controles)
Peso	: 255 g aprox. (sin pilas)

## Adaptador de CA

Fuente de entrada de energía	: CA 230 V, 50 Hz
Voltaje de salida	: 4,5 V CC, 600 mA

\* El diseño y las especificaciones están sujetos a cambio sin aviso.

# Technische gegevens

## Draagbare CD-speler

Type	: Compactdiscspeler
Signaaldetectiesysteem:	: Non-contact optische pick-up (halfgeleider laser)
Pick-upsysteem	: 3-stralenlaser
Aantal kanalen	: 2 kanalen (stereo)
Frequentierespons	: 20 Hz tot 20 000 Hz
Wow & Flutter	: Onmeetbaar
Output	: Hoofdtelefoon (3,5 mm diameter stereo × 1) 9 mW/ch op 10% THD/16 Ω over-eenkomende impedantie (16 Ω tot 1 kΩ) LINE OUT (3,5 mm diameter stereo × 1) 0,6 V/50 kΩ
Levensduur batterij (met Anti-shock beveiliging op OFF)	: Ongeveer 3 uur bij gebruik van twee oplaadbare batterijen (BN-R1211) opgeladen voor 10 uur, Ongeveer 20 uur bij het gebruik van twee alkali-batterijen (LR6-Panasonic) Ongeveer 40 uur bij het gebruik van twee alkali-batterijen en twee extern alkali-batterijen
Stroomvoorziening	: DC 3 V (2 × "R6" batterij) DC 2,4 V (2 × oplaadbare batterij) DC IN 4,5 V
Afmetingen (B × H × D):	: 138,5 mm × 31 mm × 145 mm (Exclusief toetsen en regelaars)
Massa	: Ongeveer 255 g (zonder batterijen)

## Netspanningsadapter

Input stroomvoorziening:	: AC 230 V, 50 Hz
Outputvoltage	: DC 4,5 V, 600 mA

\* Ontwerp en specificaties kunnen zonder berichtgeving worden veranderd.

